

VIWA 50 VIWA 65

НАСТЕННЫЕ КОНДЕНСАЦИОННЫЕ КОТЛЫ ОТОПЛЕНИЯ
РУКОВОДСТВО ПО МОНТАЖУ И ЭКСПЛУАТАЦИИ

Viwa 50

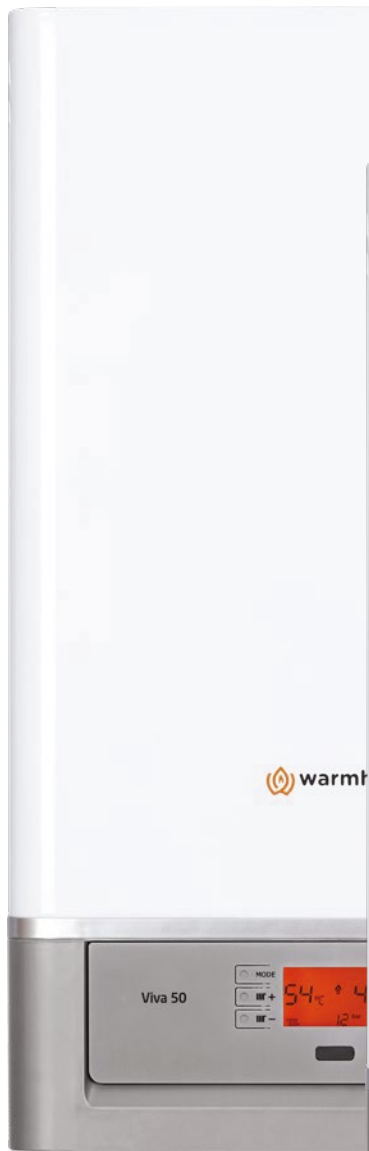

Viwa 65

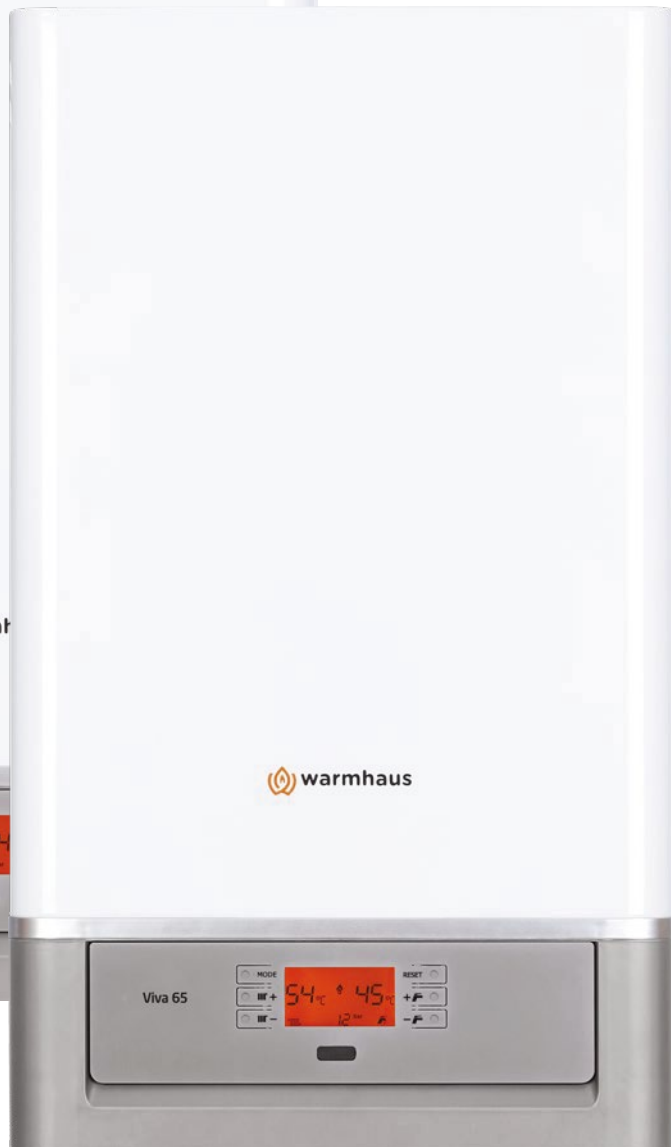

СОДЕРЖАНИЕ

1. **УВАЖАЕМЫЙ КЛИЕНТ WARMHAUS**
 - 1.1. ОБЩИЕ ПРЕДУПРЕЖДЕНИЯ
 - 1.2. УСЛОВИЯ И ПОЛОЖЕНИЯ ГАРАНТИИ
 - 1.3. УТЕЧКА ГАЗА
 - 1.4. КАТЕГОРИИ ГАЗА ДЛЯ КОТЛОВ И РЕГИОНЫ
2. **ИНФОРМАЦИЯ ПО МОНТАЖУ**
 - 2.2. **ОБЩИЕ ПРАВИЛА УСТАНОВКИ КОТЛА**
 - 2.2.1. Общие правила для выбора места для установки котла
 - 2.2.2. Места, не предназначенные для монтажа герметичных котлов
 - 2.2.3. Монтаж котла на стену и выбор подходящего места
 - 2.2.4. Размеры и подключения
 - 2.2.5. Подключение природного и сжиженного газа (категория оборудования I2H, II2H3P)
 - 2.2.6. Качество газа
 - 2.2.7. Системы отопления и горячего водоснабжения
 - 2.2.8. Заполнение соединения для слива конденсата
 - 2.2.9. Комплектующие для дымохода и аксессуары для подключения
 - 2.2.10. Заполнение сифона для слива конденсата
 - 2.2.11. Комплектующие для дымохода и аксессуары для подключения
 - 2.2.12. Периферийные расстояния соединений дымохода
 - 2.2.13. Установка с комплектами вертикальных концентрических дымоходов
 - 2.2.14. Установка с комплектами вертикальных концентрических дымоходов
 - 2.2.15. Использование отдельного дымохода (герметичного)
 - 2.2.16. Установка вне помещения в частично защищенных местах
 - 2.2.17. Подключения к источникам питания
 - 2.2.18. Дополнительное управление: комнатные термостаты, внешние датчики температуры воды и прочее
 - 2.3. **ПРАВИЛА ГИДРАВЛИЧЕСКОГО МОНТАЖА**
 - 2.3.1. Система отопления
 - 2.3.2. Заполнение / слив системы отопления
 - 2.3.3. Циркуляционный насос
 - 2.3.4. Регулировка при первом запуске котла
 - 2.3.5. Компоненты котла
3. **ДЛЯ ПОЛЬЗОВАТЕЛЕЙ**
 - 3.1. **ОБЩИЕ ПРЕДУПРЕЖДЕНИЯ ДЛЯ ПОЛЬЗОВАТЕЛЕЙ**
 - 3.1.1. Эксплуатация котла
 - 3.2. **ВЫБОР РЕЖИМА ВКЛ/ВЫКЛ/РЕЖИМ ОЖИДАНИЯ И ЛЕТО/ЗИМА**
 - 3.2.1. Положения включения/выключения/ожидания
 - 3.2.2. Работа в Зимнем режиме
 - 3.2.3. Работа в Летнем режиме
 - 3.2.4. Сброс котла (Перезагрузка)
 - 3.2.5. Выключение котла
 - 3.2.6. Выбор режима ВКЛ/ВЫКЛ/РЕЖИМ ОЖИДАНИЯ и ЛЕТО/ЗИМА
 - 3.2.7. Положения включения/выключения/ожидания
 - 3.2.8. Работа в Зимнем режиме
 - 3.2.9. Работа в Летнем режиме
 - 3.2.10. Выключение котла
 - 3.2.11. Использование с комнатным термостатом (опционально)
 - 3.2.12. Использование внешнего датчика температуры (опционально)
 - 3.2.13. Пользовательская настройка котла
 - 3.3. **УСТРАНЕНИЕ НЕИСПРАВНОСТЕЙ**
 - 3.3.1. Таблица кодов неисправностей
 - 3.4. **РЕКОМЕНДАЦИИ ПО ЭКОНОМНОЙ ЭКСПЛУАТАЦИИ КОТЛА**
 - 3.5. **ВОПРОСЫ, НА КОТОРЫЕ СЛЕДУЕТ ОБРАТИТЬ ВНИМАНИЕ В СВЯЗИ С ГАРАНТИЙНЫМИ ОБЯЗАТЕЛЬСТВАМИ**

1. УВАЖАЕМЫЙ КЛИЕНТ WARMHAUS

Поздравляем с приобретением котла Warmhaus для обеспечения отопления и комфортного использования горячей воды в течение долгих лет. Котлы Warmhaus изготовлены в соответствии со стандартами Европейского союза и передовыми технологиями, поэтому импортируются во многие страны. Вы можете воспользоваться сертифицированной технической службой, имеющей квалификационное свидетельство по обслуживанию данного продукта, изготовленного в соответствии с многочисленными исследованиями. Авторизованные сервисные центры гарантируют защиту производительности котла, поскольку всегда готовы предоставить оригинальные запасные части. Внимательно изучите данное руководство по эксплуатации котла максимально экономичным, удобным и эффективным способом и сохраните для удобства использования.

Для эффективного использования мы рекомендуем выполнить первый монтаж с помощью сертифицированного специалиста, имеющего опыт и допуск для работы с местными газовыми сетями.

1.1. ОБЩИЕ ПРЕДУПРЕЖДЕНИЯ

Данное руководство является неотъемлемой частью изделия и должно быть передано новому пользователю в случае передачи устройства. Настоящее руководство рекомендуется аккуратно хранить и использовать в случае необходимости, поскольку в нем содержится важная информация об устройстве.



Подключение радиатора и системы горячего водоснабжения должно осуществляться уполномоченной и сертифицированной инженеринговой компанией в соответствии с результатами измерений, определенных по нормативам с учетом действующих стандартов



Работы по монтажу и техническому обслуживанию должны выполняться квалифицированным персоналом, имеющим достаточные технические знания в области установки и квалификационное свидетельство в соответствии с действующими стандартами. При неправильной установке может возникнуть опасность, риски для персонала, других живых существ (животные, растения) или ущерб товару, за который компания-изготовитель не несет ответственности



Проект по подключению природного газа: рекомендуется использовать одного из дилеров, уполномоченных газовой компанией, находящейся в вашем регионе

Внимание! Обратите внимание и прочтите предупреждения и информацию, указанную на котле. Неправильная эксплуатация котла может причинить значительный ущерб.

Ввод в эксплуатацию, регулировка, техническое обслуживание и чистка навесных газовых котлов Warmhaus должны выполняться только специалистом ИЛИ авторизованным сервисным центром Warmhaus!

При возникновении неисправностей в системе отопления установка должна быть приостановлена, а поврежденные детали должны заменяться только авторизованной мастерской.

Используемые аксессуары должны соответствовать техническим нормам, а соответствующие детали должны быть одобрены производителем для навесных газовых котлов Warmhaus.

Допускается использование только УТВЕРЖДЕННЫХ и ОРИГИНАЛЬНЫХ запасных частей.

Болты, покрытые краской, открывать категорически запрещено!



Котел не должен использоваться детьми младше 8 лет или людьми с ограниченными возможностями без присмотра.

Наличие печатей подтверждает, что конструкция болтов, необходимых для безопасной работы, не была подвергнута изменениям. При повреждении печатей гарантия аннулируется!

1.2. ОБЩИЕ ГАРАНТИЙНЫЕ УСЛОВИЯ



Производитель не несет ответственность за какие-либо неисправности, вызванные несоблюдением действующего законодательства и стандартов, а также информации, представленной в данном руководстве (а также информации и инструкций, предоставленных производителем в любом случае), в пределах или вне рамок договора, и это также является основанием для аннулирования гарантии на изделие.



Только специалисты авторизованного сервисного центра Warmhaus уполномочены выполнять электрическое подключение котла и подавать электропитание на котел.

Обслуживание и ремонт в результате выхода из строя изделия в течение гарантийного срока из-за материальных, производственных и монтажных ошибок должны производиться бесплатно, без каких-либо затрат на изготовление и оплату запасных частей.

(Также см.: 3.5 Вопросы, на которые следует обратить внимание в связи с гарантийными обязательствами)



Котел должен использоваться только по назначению (для использования в установках с закрытым нагревательным контуром и системах горячего водоснабжения открытого типа). Любое другое применение считается применением не по назначению и может привести к потенциальным рискам.



Производитель не несет ответственности за ущерб, возникший в результате вмешательств, неправильного монтажа и первого запуска, выполняемого неуполномоченными лицами, в данном случае гарантия аннулируется. Так как котел Комби представляет собой котел, использующий системы отопления, горячего водоснабжения, природного / сжиженного нефтяного газа и электрические соединения, не допускается вмешательство оператора в работу системы



Операции по техническому обслуживанию котла должны выполняться уполномоченным и квалифицированным техническим персоналом, а авторизованные сервисные центры Warmhouse являются гарантией качества. WARMHAUS не несет ответственности за ущерб, возникший в результате ремонта, замены частей и обслуживания, выполняемых третьими лицами и компаниями. При наличии данных условий гарантия аннулируется



Котел изготовлен для установки в стране, указанной в карте технического учета. Выполнение установки в других странах, кроме страны, указанной в таблице, может причинить вред людям, животным или нанести ущерб оборудованию

WARMHAUS заявляет, что котлы Viwa 50 и 65 соответствуют основным требованиям нижеуказанных директив:

- Директива по газовому оборудованию (ЕС) 2016/426
- Директива о требованиях эффективности 92/42/ЕЕС
- Директива по электромагнитной совместимости 2014/30/UE
- Директива по низковольтному оборудованию 2014/35/UE
- Директива по экодизайну 2009/125/ЕС
- Регламент (ЕС) №. 813/2013 - 811/2013

Производитель: Warmhaus Isıtma ve Soğutma Sistemleri Tic. A.Ş. Bursa Taşpınar Mahallesi, TEKNOSAB 1. Cadde No: 12 16710, Karacabey / Bursa / Turkey



WARMHAUS оставляет за собой право вносить любые технические и коммерческие изменения без уведомления и отклоняет любую ответственность за опечатки в документах.

ВАЖНАЯ ИНФОРМАЦИЯ

Законодательно требуется, чтобы все газовые приборы устанавливались компетентными лицами в соответствии с правилами газовой безопасности (установка и эксплуатация) (текущая редакция). Инструкции производителя не должны рассматриваться как имеющие преимущественную силу перед любыми законодательными требованиями, и несоблюдение этих правил может привести к судебному разбирательству. Запрещается вносить какие-либо модификации в устройство, если они не были одобрены производителем. Утечка газа: не включайте электрические выключатели и не используйте открытый огонь. Отключите подачу газа и проветрите помещение, открыв двери и окна, обратитесь в аварийную газовую службу

1.3. УТЕЧКА ГАЗА

187 АВАРИЙНАЯ ГАЗОВАЯ СЛУЖБА
ПОРЯДОК ДЕЙСТВИЙ ПРИ ОБНАРУЖЕНИИ УТЕЧКИ ГАЗА

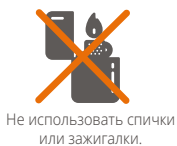

Не использовать спички или зажигалки.

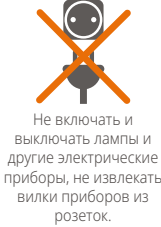

Не включать и выключать лампы и другие электрические приборы, не извлекать вилки приборов из розеток.



Проветрить помещение, открыв двери и окна.



Не пытаться самостоятельно починить устройство. Дождитесь прибытия группы газовой службы.



Не использовать электрический дверной звонок.



При утечке природного газа не пользоваться телефонами. Излучение может привести к возникновению искр.



Немедленно покинуть помещение.



Связаться с аварийной газовой службой от соседей или другим способом.



Закрывать клапаны приборов, работающих на природном газе и газового счетчика.



Не закрывать вентиляционные отверстия, выводящие газ в случае утечки.

ПРИ ОПАСНОЙ СИТУАЦИИ



АВАРИЙНАЯ ГАЗОВАЯ СЛУЖБА



ПОЖАРНАЯ ЧАСТЬ



СКОРАЯ ПОМОЩЬ



ПОЛИЦИЯ

ИНФОРМАЦИЯ: см. специальный раздел сайта местной газовой службы и АВАРИЙНОЙ ГАЗОВОЙ СЛУЖБЫ .

Рекомендация: Обязательно запомните номер местной аварийной газовой службы.



Рисунок 1 Схема монтажа

1.4. СОДЕРЖАНИЕ УПАКОВКИ

Warmhaus поставяет котел в двух коробках: в одной – комбинированный котел, в другой - комплект дымохода. Коробка с котлом включает перечисленные ниже комплектующие, а коробка меньшего размера - комплект трубопроводов дымохода.

I. Схема монтажа (рис.1)

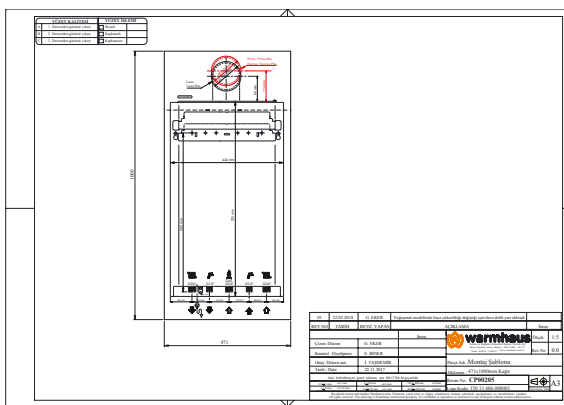
II. Руководство по эксплуатации (рис.2)

III. Крепежи (рис. 3)

- 1 винт дроссельной заслонки (устанавливается на дымоход)
- 2 подвесных винта
- 2 дюбеля

IV. Крепежная пластина (рис. 4)

V. Комплект дымохода для выхлопных газов (опционально) (рис. 5)



Рисунок 2 Руководство по эксплуатации



Рисунок 3 Крепежи



Рисунок 4 Крепежная пластина



Рисунок 5 Комплект дымохода



Храните упаковочные материалы (пластик, нейлон, коробки) в недоступном для детей месте.

1.4 КАТЕГОРИИ ГАЗОВ ДЛЯ КОТЛОВ И РЕГИОНЫ							
Обозначение: Типы используемых газов и страны							
Производитель			Тип модели / Технические данные			Маркировка соответствия	
Категории газа для котлов и регионы			Настенные газовые котлы и бойлеры Warmhaus			разрешено	
Категории газа для котлов Warmhaus реализованы в сертификате CE, приведенном ниже SZU Test/ BRNO;- категории приборов по прямому назначению определяются в соответствии со стандартом EN 15502-1. В соответствии со стандартом EN ISO 3166-1 указаны страны назначения; - давление подачи газа в миллибарах, может использоваться для нескольких групп газов, если они находятся под нормальным давлением. Они указываются числовыми значениями и единицей измерения «мбар».							
Документ о соответствии, одобренный SZU test	Категории использованная	Тип газа	Давление подачи газа на входе	Используемый газ	Viwa 50 Viwa 65 Viwa 90 Viwa 115 Viwa 125 Viwa 150	Страны назначения **	Дизайн
ДА	I2H	Природный газ	20 мбар	G20	Одобрено	AT, BG, CH, CY, CZ, DK, EE, ES, FI, GB, GR, HR, IE, IT, LT, LU, LV, NO, PT, RO, SE, SI, SK, TR	B ₂₃ , B _{23P} , B ₃₃ , C ₁₃ , C ₃₃ , C ₄₃ , C ₅₃ , C ₆₃ , C ₈₃ , C ₉₃
ДА	I _{2H}	Природный газ	25 мбар	G20	Одобрено	HU	
ДА	I _{2E}	Природный газ	20 мбар	G20	Одобрено	DE, NL PL, RO	
ДА	I _{2E+}	Природный газ	20 мбар	G20	Одобрено	BE, FR	
ДА	I _{2E(S)}	Природный газ	20 мбар	G20	Одобрено	BE	
ДА	I _{2E+}	Природный газ	25 мбар	G25	Одобрено	BE, FR	
ДА	I _{2L}	Природный газ	25 мбар	G25	Одобрено	RO	
ДА	I _{2ELL}	Природный газ	20 мбар	G20	Одобрено	DE	
ДА	I _{2ELL}	Природный газ	20 мбар	G25	Одобрено	DE	
ДА	II _{2H3P}	Природный газ	20 мбар	G20	Одобрено	CH, CZ, ES, FR, GB, GR, IE, RO, SI, SK	
ДА	II _{2H3P}	Пропан LPG	37 мбар	G31	Одобрено	CH, CZ, ES, GB, GR, HR, IE, IT, LT, PT, SI, SK, TR	
ДА	II _{2L3P}	Природный газ	25 мбар	G25	Одобрено	FR	
ДА	II _{2L3P}	Пропан LPG	37 мбар	G31	Одобрено	FR	
ДА	I _{3P}	Пропан LPG	37 мбар	G31	Одобрено	BE, CH, CZ, ES, FR, GB, GR, HR, IE, IT, LT, NL, PL, PT, SI, SK, TR	
EN ISO 3166-1: 2006, Коды для представления названий стран и их подразделений. Часть 1: Коды стран (ISO 3166-1: 2006)							
Ред. №: 2			Утверждение: внесена редакция с сертификатом E-30-00300-18 GAR и номером продукта CE-1015CT0615. И коррекция 02 Viwa 50 и 150 кВт как дополнительный эквивалент.			Этот документ и содержащаяся в нем информация принадлежат компании Warmhaus Isitma ve Soğutma Sistemleri San. Tic. A.Ş. Он не может быть передан любому лицу, не уполномоченному Warmhaus Isitma ve Soğutma Sistemleri San. Tic. A.Ş. либо скопировано или использовано каким-либо образом третьими лицами без предварительного письменного разрешения.	
Чертеж №: WH.17.107							

Таблица 1.1

2. ИНФОРМАЦИЯ ПО МОНТАЖУ

2.1. ОБЩИЕ ПРАВИЛА УСТАНОВКИ КОТЛА

2.1.1. Общие правила для выбора места для установки котла

Не имеется ограничений по месту установки герметичного (тип С) котла (котел может быть установлен независимо от площади помещения и типа вентиляции). Кроме того, котел может устанавливаться в частично защищенных зонах, таких как балконы, террасы, при условии, что приняты меры предосторожности для обеспечения защиты от замерзания. Котел должен быть надежно закреплен на стене. Между котлом и газовым трубопроводом используется гибкий крепеж. Для устройств типа А, В и С рекомендуется использовать гибкие трубопроводы, длина которых не должна превышать установленную местными газовыми стандартами. Выходы дымовых газов котла должны быть подключены к вентиляционным отверстиям с достаточной циркуляцией воздуха. Установка газоотводных патрубков этих приборов (расположение выходного отверстия трубы, вертикальное и горизонтальное минимальные расстояния, диаметр поперечного сечения каналов, при необходимости и т. д.) должна соответствовать стандарту TS 12514.

2.1.2. Места, не предназначенные для монтажа котлов

- Лестничные клетки зданий,
- Коридоры общего пользования, вентиляционные каналы и шахты, лифты, чердаки, двери аварийного выхода, подвалы, прихожие и аналогичные зоны,
- Дворы между зданиями,
- Узкие карнизы
- Стены дымохода,
- Закрытые балконы,
- Открытые балконы (кроме случаев установки в отдельном шкафу, утвержденной компанией-производителем,
- Ниже элементов конструкции, предотвращающих выход отработанных газов,
- Территории, находящиеся под прямым воздействием ветра,
- Запрещено устанавливать герметичные котлы (тип С) на открытом воздухе в вышеуказанных местах!

2.1.3. Монтаж котла на стене и выбор подходящего места

- Котел должен быть тщательно закреплен на стене, проверив его устойчивость и безопасность.
- Крепежная пластина, входящая в комплект поставки, должна быть установлена в соответствии с монтажной схемой на стене из полнотелого или пустотелого кирпича и закреплена винтами. Не допускается использовать пластину для других целей.
- При использовании для монтажа других материалов гарантия аннулируется.
- Если стена, на которой производится монтаж не кирпичная, потребуется дополнительная опорная поверхность.
- Котел следует устанавливать на огнестойкой стене.
- Рекомендуемая высота крепления пластины - 1,8 - 2,2 м.
- Для монтажа при ограниченном пространстве котел рекомендуется устанавливать на высоте не менее 30 см от поверхности земли, не менее 90 см с передней стороны, и оставлять расстояние с обеих сторон не менее 5 см для обеспечения свободного доступа для технического специалиста.
- Не допускается монтаж котла в средах, содержащих взрывоопасные, воспламеняющиеся вещества и кислотные пары.
- Не допускается монтаж рядом с печами, радиаторами или нагревателями.
- При установке герметичного котла в шкаф рекомендуется обеспечить свободное пространство не менее 5 сантиметров с каждой стороны.
- При монтаже на встроенной кухне рекомендуется оставить зазор в не менее 50 см под котлом.
- В связи с возможностью риска утечки воды из предохранительного клапана котла после монтажа, выход необходимо подключить к дренажной линии. Если это невозможно; не размещайте электронные приборы, а также инструменты, детали и материалы, которые могут сломаться, деформироваться или заржаветь.
- Не допускается наличие мебели под котлом по указанным выше причинам.
- Убедитесь, что в непосредственной близости от котла нет жидкостей или горючих материалов.
- Между отопительным прибором и строительным материалом, содержащим горючий материал, необходимо оставлять удельное расстояние 1,0 м, даже если максимально допустимое значение температуры 85 С при номинальной теплоемкости прибора не превышено.

2.1.4. Размеры и подключения



Рисунок 6 Размеры и подключения котла Viwa 50/ Viwa 65

Warmhaus Viwa 50 / 65

- 1) Подключение к сети 230 В переменного тока
- 2) Манометр
- 3) Выход предохранительного клапана
- 4) Подача газа
- 5) Подача в систему отопления
- 6) Возврат из системы отопления
- 7) Слив конденсата
- 8) Сепаратор осадков, грязи и воздуха
- 9) Кнопка MODE для переключения режима Отопления/ГВС

- 10) Кнопка увеличения температуры нагрева,
- 11) Кнопка понижения температуры нагрева,
- 12) ЖК-дисплей
- 13) Сервисный порт
- 14) Кнопка СБРОСА (RESET)
- 15) Кнопка для увеличения температуры ГВС
- 16) Кнопка для уменьшения температуры ГВС
- 17) Выхлопной газ/Дымоход
- 18) Крепежная пластина

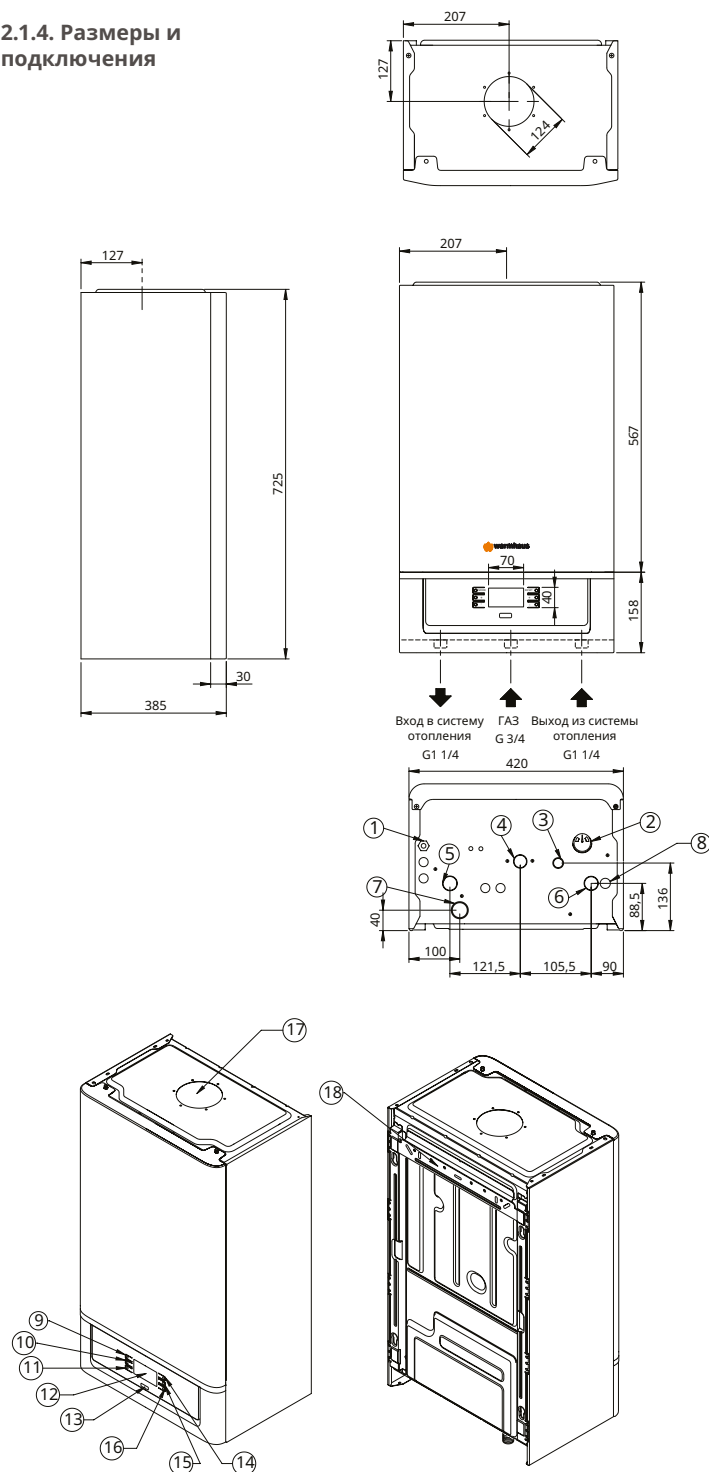
2.1.5. Подключение природного газа (Котла класса I2H)

Котлы спроектированы для использования с метаном (G20). Соединения газопровода должны иметь размер, равный или превышающий размер резьбовых соединений 3/4" G котла. Перед подключением газа, следует провести тщательную внутреннюю очистку установки подачи топлива, насколько это возможно, так как наличие посторонних остатков может привести к уменьшению надежности эксплуатации котла. Для котла рекомендуется использовать только сетевой источник питания (см. маркировку на устройстве).

Кроме того, в случае понижения давления необходимо тщательно контролировать динамическое давление используемого газа (метана или сжиженного газа), так как это может повлиять на мощность котла. Убедитесь в правильности подключения газового вентиля. В трубе для подачи горючего газа должно подаваться требуемое количество газа при работе на полную мощность. Для обеспечения эффективной эксплуатации труба должна быть изготовлена в соответствии с местными нормативами и требованиями газовой компании. Система подключения должна соответствовать утвержденным стандартам газовой компании.

2.1.6. Качество газа

Котел предназначен для использования с чистым газом, не содержащим посторонних веществ, поэтому в линии подачи газа рекомендуется установить необходимые фильтры (для обеспечения очистки).

2.1.7. Подключение радиатора и системы горячего водоснабжения

Подключение радиатора и системы отопления должно производиться в соответствии с техническими спецификациями TSE (Турецкий институт стандартов) и ММО (Палата инженеров-механиков), а также в соответствии с учетом теплотерь. Тип радиатора и количество труб отопления должны соответствовать расчетам тепловых потерь.

- Радиатор должен выдерживать давление не менее 6 бар.
- Если давление в системе городского водоснабжения более 6,5 бар, необходимо установить редуктор.
- Рекомендуется выполнять монтаж радиатора в виде двойного трубопровода с минимальным количеством изгибов и стыков.
- Необходимо установить сетчатый фильтр на вход обратной линии из системы отопления и на вход холодной воды системы горячего водоснабжения.
- В зависимости от объемной емкости воды системы отопления (замкнутого контура) и рабочей температуры следует использовать дополнительный расширительный бак емкостью 50 литров.
- При одновременном использовании комнатного термостата и терморегулирующего вентиля радиатора не рекомендуется устанавливать комнатный термостат в одном помещении, где установлены радиаторы с терморегулирующим клапаном.
- Для эффективной работы радиаторов отопления длиной более 1,5 м необходимо использовать перекрестное подключение.
- Крышки должны использоваться для радиаторов и ГВС и закрепляться настенными хомутами, чтобы предотвратить расширение из-за нагревания.
- К котлу необходимо подключить внешний котел для подачи горячей воды для бытовых нужд. В случае использования котла для бытовых нужд, в комплект поставки изделия входят трехходовой клапан и датчик котла.
- Перед заполнением системы отопления ее необходимо тщательно промыть и очистить!

2.1.8. Заполнение соединения для слива конденсата

После завершения работ по настенному монтажу конденсационного газового котла, электрических соединений, трубопроводов радиаторов, подключений горячей воды и линии отвода конденсата, сифон для слива конденсата необходимо заполнить водой (Рисунок 8).



Рисунок 7 Заполнение сифона для сбора конденсата



Нужно обеспечить герметичность дренажного патрубка линии конденсации. Залейте примерно 1 литр воды во внутренний дымоход перед установкой колена сифона котла, чтобы избежать утечки газа во время запуска. Таким образом, утечка газа будет предотвращена благодаря воде в сифоне.

Шланг и линия отвода конденсата должны устанавливаться с наклоном вниз

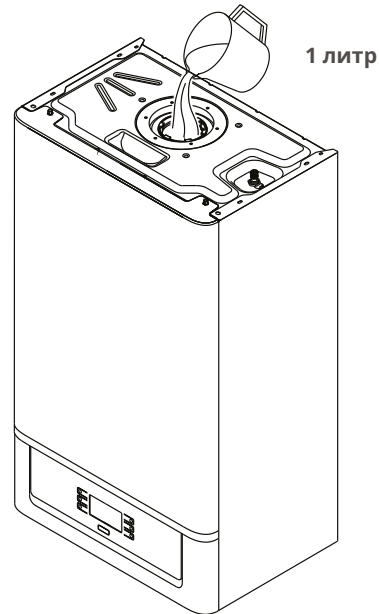
2.2. ПРАВИЛА ГИДРАВЛИЧЕСКОГО МОНТАЖА

2.2.1. Система отопления



Во избежание аннулирования гарантии на устройство перед выполнением соединений очистите теплообменники (трубы, нагреватели и т. д.) растворителем или аналогичными веществами, в противном случае возможно негативное воздействие на котел. Эквивалентными материалами во избежание аннулирования гарантии, в противном случае надлежащая работа котла может быть нарушена. Для предотвращения образования накипи в радиаторе, следуйте правилам, предусмотренным стандартами для системы горячего водоснабжения и радиаторных установок.



Рисунок 8 Схема подключения одного котла и 1 высокотемпературного контура

2.2.2. Заполнение/ слив системы отопления

После завершения установки котла в систему отопления монтируется шаровый кран, обеспечивающий подачу из городской линии в замкнутую систему отопления. Откройте этот вентиль, пока давление на манометре не достигнет 1-1,5 бар, затем закрутите наполнительный клапан, повернув его по часовой стрелке, и стравите воздух с помощью воздушных вентилей радиатора.

Предохранительный клапан должен быть подключен к сливу воды. В противном случае производитель не несет ответственности за утечки, произошедшие при открывании клапана.

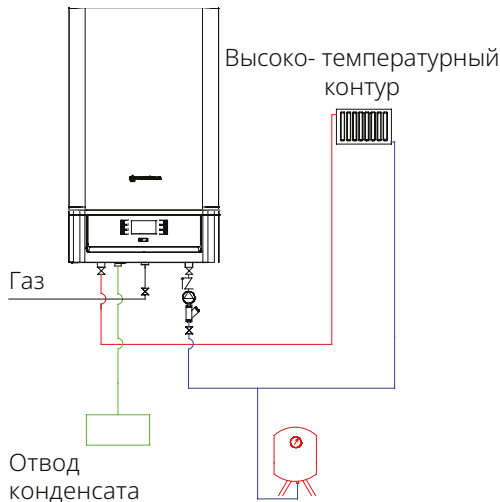
2.2.3. Слив конденсата

Устройство должно быть подключено к дренажной системе с помощью труб с минимальным диаметром \varnothing 24 мм, устойчивых к кислотному конденсату. Подключение прибора к линии дренажной воды следует выполнить таким образом, чтобы не допустить замерзания содержащейся в ней воды. Перед запуском системы необходимо убедиться, что конденсат слит надлежащим образом; затем проверить, чтобы сифон был наполнен конденсатом (2.2.9). Кроме того, установка и все подключения должны соответствовать спецификациям, действующему законодательству и местным нормам по сбросу сточных вод.

2.2.4. Циркуляционный насос (опционально)

Поскольку котлы ViVa поставляются без насоса, необходимо использовать насос для обеспечения необходимого расхода воды в системе радиаторного отопления в соответствии с критическими потерями давления в трубопроводе.

Компания Warmhaus рекомендует насос, соответствующий европейским директивам по энергоэффективности (ErP), представленным на рис. 37, который предоставляется опционально для достижения хорошей производительности и энергосбережения

2.2.5. Регулировка при первом запуске котла

Для предотвращения аннулирования гарантии первоначальный запуск котла должен производиться уполномоченной сервисной службой Warmhaus. Указанные ниже подготовительные меры необходимо провести перед началом работ:

- Получить у местной газовой службы сертификат о разрешении использования газа.
- Электрическое подключение должно осуществляться через плавкий предохранитель 2 или 3 А.
- Убедитесь в наличии постоянного электроснабжения.
- Убедитесь в наличии постоянного водоснабжения.
- Убедитесь в подаче воды в систему отопления и в том, что давление котла по манометру составляет 1,2 - 1,5 бар.



Рисунок 9 Подключение трубы для отвода конденсата к внутренней дренажной и вентиляционной трубе



Рисунок 10 Подсоединение трубы для слива конденсата на нижнем уровне слива внутренней ванной комнаты

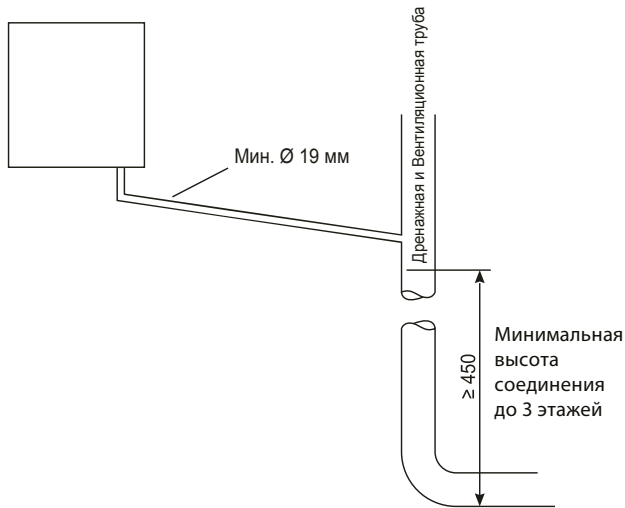

Рисунок 11 Внешнее подключение трубы для слива конденсата

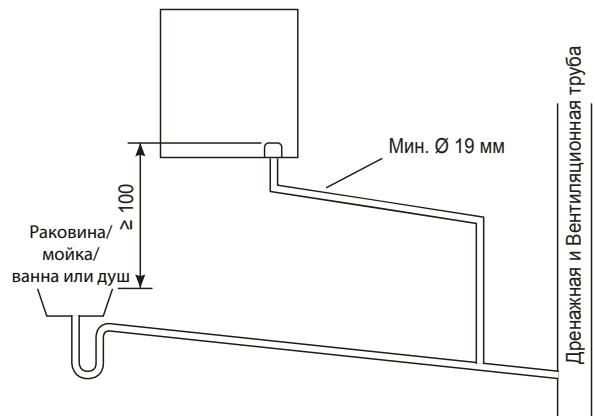

Рисунок 12 Типичный метод подсоединения трубы для слива конденсата (см. подробные инструкции производителя насоса)

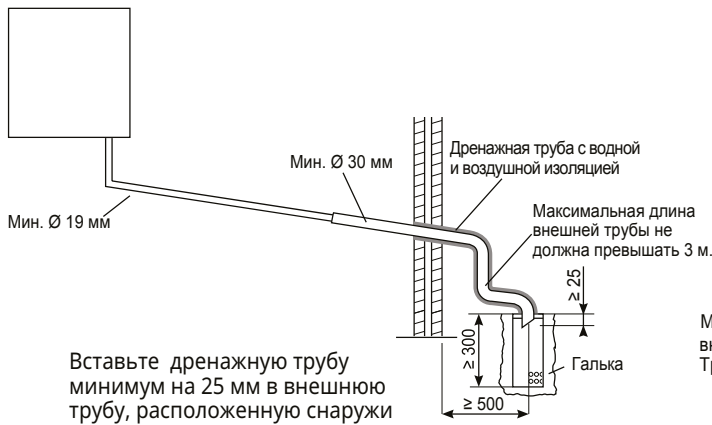

Рисунок 13 Подключение отвода конденсата к дренажно-вентиляционной трубе

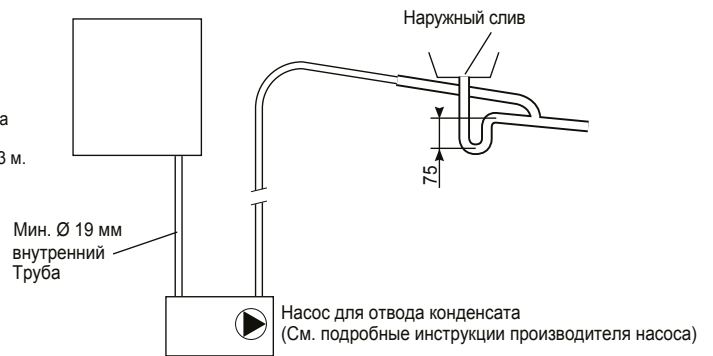

Рисунок 14 Подключение слива конденсата к отводу дождевых вод

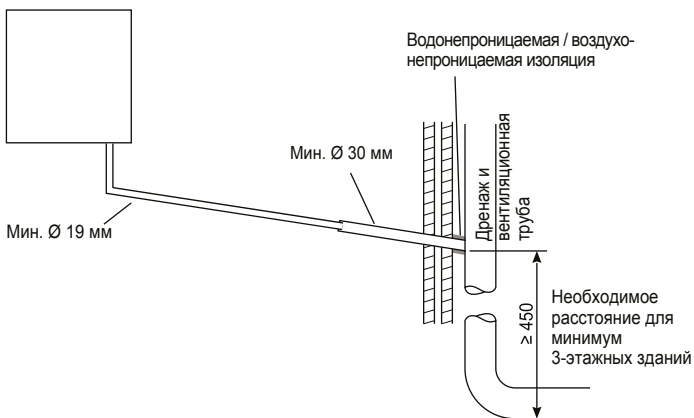

- Электрическое подключение должно осуществляться через плавкий предохранитель 2 или 3 А.
- Убедитесь в наличии постоянного электроснабжения.
- Убедитесь в наличии постоянного водоснабжения.
- Убедитесь в подаче воды в систему отопления и в том, что давление котла по манометру составляет 1,2 - 1,5 бар.

Рисунок 15 Подключение для слива конденсата к линии отвода дождевой воды через сливную трубу раковины, ванны или душа

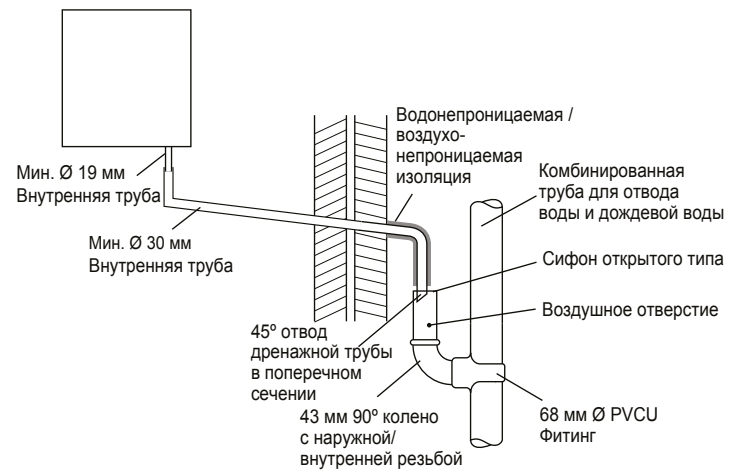
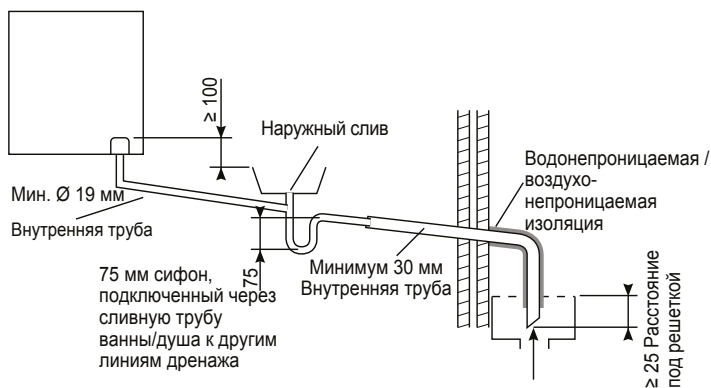
Насосные комплекты для котлов

Код изделия	Наименование изделия	Пояснение	Изображение изделия
15211003000001	Насосный агрегат WH-50/65 PR 25-130/8 SC с частотным управлением	 <p>Это насосный агрегат WH-50/65 PR 25-130/8 SC (G 1 1/2"), который используется под котлом. Модулируемый насос подключается к 2 разъемам, запорному вентилю и комплекту прокладок под котлом.</p>	 <ol style="list-style-type: none"> 1. 1 1/4" Прокладка Tesnit 2. Штуцер для насоса 1 1/4"-1" 3. 1" Запорный клапан 4. 1" Ниппель 5. Штуцер для насоса 1" 1 1/2" 6. 1 1/2" Прокладка Tesnit 7. Насос 

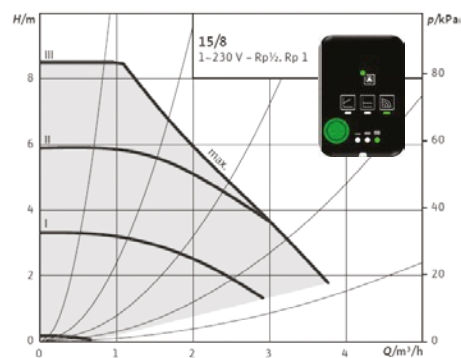
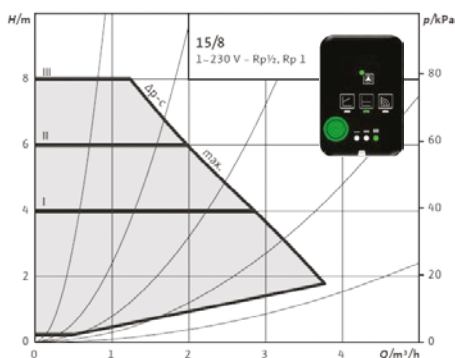
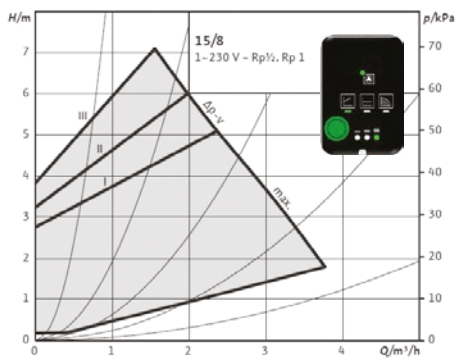

Гидравлическая рабочая зона $\Delta p-v$ / $\Delta p-c$

Дополнительные комплекты насосов для котлов Viwa

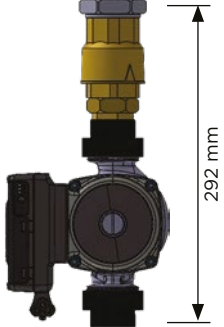
Код изделия	Наименование изделия	Пояснение	Изображение насосного комплекта
15211003000011	WH-50/65 UPM 25-75 Flex AS 130 Насосный комплект	Насосный комплект WH-50/65 UPM 25-75 Flex AS 130 для использования с котлом Viwa 50 и Viwa 65, модулирующий насос, 2 штуцера, запорный клапан и комплект прокладок.	

№ детали	Код детали	Наименование детали	Шт.	Материал
1	15011019000076	11/2" Прокладка Tesnit	3	Tesnit BA 203
2	15011019000081	11/2" 1/4" Фитинг для насоса	1	Латунь
3	15011007000002	1 1/4" Запорный клапан	1	Латунь
4	15011019000128	1"- 11-4" Редуктор насоса	1	Латунь
5	15011019000079	1" Ниппель	1	Латунь
6	15011019000077	1" 11/2 Фитинг для насоса	2	GG25 Литой
7	15011010000021	Насос Viwa 50-65	1	UPM3 25-75 Flex AS 130

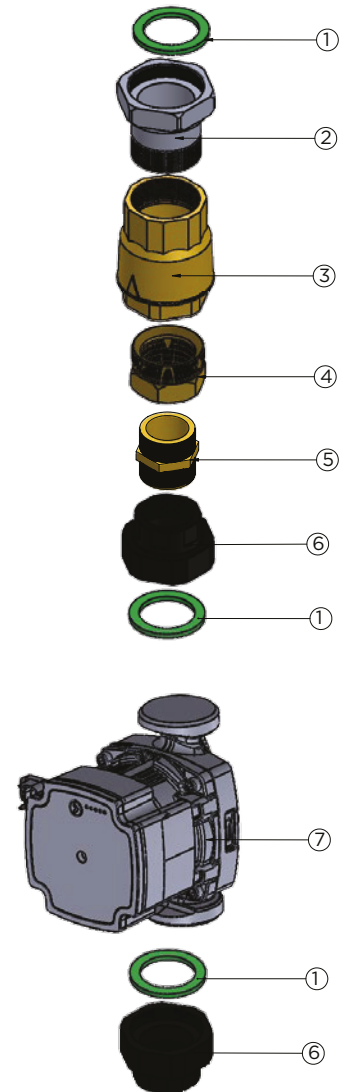

Комплект насосов для котлов Viwa 50 и Viwa 65 WH-50/65 UPM 25-75 Flex AS 130

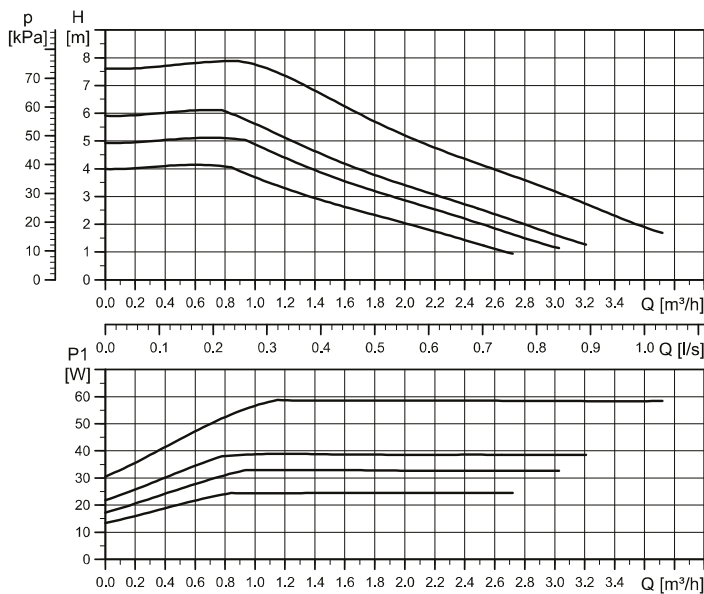

Электрические характеристики, 1 x 230 В, 50/60 Гц		
Скорость	P_1 [Вт]	$I_{1/l}$ [А]
Мин.	2	0.04
Макс.	140	0.58

Расположение контрольного блока



Технические характеристики			
Давление в системе	Макс. 1.0 МПа (10 бар)	Класс защиты	IP44 (без конденсации) K: IPX4D (с конденсацией)
Минимальное давление на входе	0.05 МПа (0.50 бар) при температуре жидкости 95 оС	Защита мотора	Внешняя защита не требуется
Температура жидкости	от +2 оС до +110 оС (TF 110)	Одобрение и маркировка	VDE. CE

Дополнительные комплекты насосов для котлов Viwa

Код изделия	Наименование изделия	Пояснение	Изображение насосного комплекта
15211003000015	WH-50/115 RGN Насосный комплект 25/8 FX	Насос WH-50/115 RGN 25/8 FX используется в качестве насоса котла в обратной линии для моделей Viwa S 90, Viwa S 100, Viwa 50, Viwa 65, Viwa 90, Viwa 115. Это комплект, состоящий из модулирующего насоса, 2 штуцеров, запорного клапана и комплекта прокладок.	

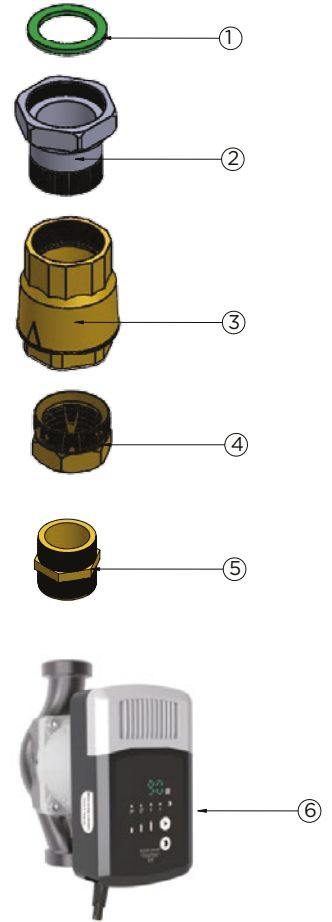

№ детали	Код детали	Наименование детали	Шт.	Материал
1	15011019000076	11/2" Прокладка Tesnit	3	Tesnit BA 203
2	15011019000081	11/2" 1/4" Фитинг для насоса	1	Латунь
3	15011007000002	1 1/4" Запорный клапан	1	Латунь
4	15011019000128	1"- 11-4" Редуктор насоса	1	Латунь
5	15011019000079	1" Ниппель	1	Латунь
6	15011010000026	Насос Viwa 125-150	1	RGN 32/10 FX

Насосный комплект для котлов Viwa 50, Viwa 65, Viwa 90 & Viwa 115 WH-50/115-RGN 25/8 FX

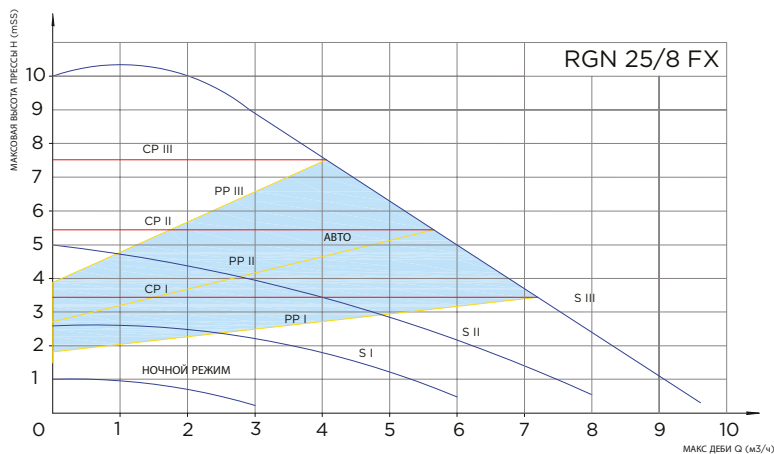

Электрические характеристики, 1 x 230 В, 50/60 Гц		
Модель насоса	[W]	Подключение
RNG 25 / 8FX.	120	1½"
RGN 32 / 10FX	180	2"

2.3. КОМПЛЕКТУЮЩИЕ ДЛЯ ДЫМОХОДА И АКСЕССУАРЫ ДЛЯ ПОДКЛЮЧЕНИЯ



Комплектующие для дымоходов, используемые в выхлопной системе котлов должны быть оригинальными комплектами дымоходов Warmhaus и их следует использовать с соблюдением размеров и ограничений, в соответствии с инструкциями по установке.



В случае использования дымохода и/или аксессуаров, отличных от оригинальных дымоходов и аксессуаров Warmhaus, котел не подлежит вводу в эксплуатацию авторизованным сервисным центром, и, таким образом, гарантия предоставляться не будет!

Котел должен устанавливаться только с оригинальным устройством всасывания воздуха и отвода отработанных газов Warmhaus, изготовленным из пластика.

Пластиковые каналы нельзя устанавливать без соответствующей защиты от УФ-излучения и погодных условий снаружи и на расстоянии более 40 см. Каждая труба обозначена пояснительной и различительной маркировкой Warmhaus, упомянутой в примечаниях.

ВАЖНО

Перед началом использования проведите необходимые проверки:

- Убедитесь, что в непосредственной близости от котла нет жидкостей или горючих материалов.
- Убедитесь, что электрические соединения выполнены правильно, а заземляющий провод подключен к надежной системе заземления.
- Откройте газовый вентиль и проверьте герметичность соединений, в том числе соединения горелки с вентилятором и колпака горелки с теплообменником
- Убедитесь, что котел настроен на работу с правильным типом подаваемого газа.
- Убедитесь, что дымоход отработанных газов установлен правильно и не заблокирован.
- Убедитесь, что все запорные вентили открыты.
- Убедитесь, что система заполнена водой и хорошо проветривается.
- Убедитесь, что циркуляционный насос не забит.
- Прочистите систему, выпустив воздух, присутствующий в газовой трубе, с помощью предохранительного клапана на входе газового вентиля.

2.3.1. Периферийные расстояния соединений дымохода

Расположение выходного трубопровода дымохода см. на рисунке 16. Дымоход должен устанавливаться в соответствии с национальными и местными директивами.

Не допускается блокировка выходной трубы или соединений. Если выходная труба находится на расстоянии 1000 мм от пластикового или окрашенного желоба или на расстоянии 500 мм от окрашенного обвода, необходима установка алюминиевого экрана длиной не менее 1000 мм. В местах прохода посторонних людей отводная труба должна располагаться на расстоянии не менее 2 м над землей. При определенных погодных условиях из отводной трубы может выходить водяной пар. Установка не должна проводиться в местах, где этот пар может вызвать дискомфорт.

Следует избегать попадания выхлопных газов в вентиляционные отверстия. Система дымохода может быть установлена внутри помещения без необходимости вывода за пределы наружной стены. Поэтому в стене необходимо установить корпус для облицовки внутренней поверхности канала, через который отводная труба проходит через стену, особенно при толстых стенах.

2.3.2. Монтаж дымохода в горизонтальном исполнении (Ø80/125 мм), Подключение горизонтального дымохода (Ø80/125 мм) к котлу.

Так как котел является герметичным, при его работе используется воздух снаружи и выделяются отработавшие газы, созданные в результате горения, через ту же группу дымоходов. Для предотвращения выброса вредных отработавших газов, очень важны правильный монтаж и эксплуатация дымохода, поэтому при установке следует учитывать все необходимые рекомендации.

- Выберите необходимый дымоход для внешнего подключения. Если стандартный комплект дымохода не подходит, выберите наиболее подходящие элементы из нашего списка аксессуаров для подключения с учетом предупреждений, приведенных в нашем руководстве пользователя. Выберите наиболее подходящие элементы, учитывая наши предупреждения.
- Закрепите фланец под коленом (1) с помощью Фланцевого Болта (10) через Винты Фланцевого Соединения (11) к отверстиям на котле. (10) закрепите его Фланцевыми Соединительными Винтами (11) в отверстиях котла.
- 2 Уплотняющих Прокладки в комплекте герметичного дымохода (2) вставляются во внутренние пазы трубы на обоих концах колена 90°.
- Поместите внешнюю стеновую пластину в окончание дымохода, как показано на Рисунке 11а, для создания выходного зажима дымохода.

Вставив выходной зажим дымохода через внешнюю часть стены и предварительно сделанное отверстие, закрепите Внутренний Стеновой Лист (7) в окончании дымохода. Вставьте другой конец соединительного болта из EPDM, установленного на колене дымохода вашего котла под углом 90°, в выход дымохода. Убедитесь, что уплотнения установлены правильно:

→ Воздух
→ Выхлопные газы

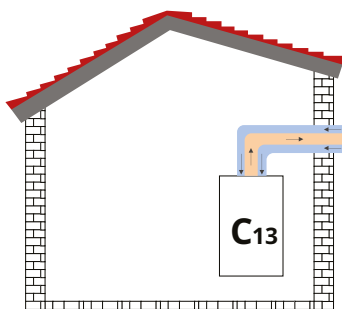

Отвод с концентрическим подключением дымохода

Рисунок 16 Герметичный (концентрический) и раздельный дымоходы

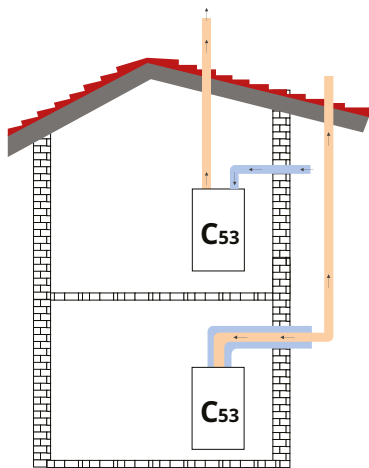

Отвод выхлопных газов и забор свежего воздуха с помощью комплекта концентрического дымохода и комплекта раздельного дымоудаления

Для комнатных герметичных котлов типа C5

Внимание: Выводы подачи воздуха для горения и отвода продуктов сгорания не должны устанавливаться на противоположных стенах здания.

Рисунок 17 Монтаж герметичного концентрического дымохода в вертикальном исполнении

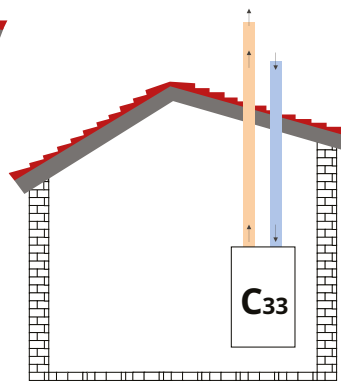

Отвод выхлопных газов и забор свежего воздуха по раздельным дымоходам

Рисунок 18 Использование герметичного концентрического дымохода в вертикальном исполнении

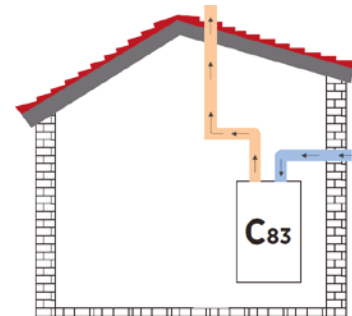

Котел забирает воздух для горения снаружи через отдельную трубу подачи, проложенную через наружную стену, и выводит отработанные газы наружу через дымоход в кровле.

Для комнатных герметичных котлов типа C8

а) температура перегрева продуктов сгорания: < 105 °С

б) Содержание CO₂: 9,00 % (допуск +%0,5 / -0,5 %)

в) характеристика дымовой трубы, к которой может быть подключен котел, согласно рис. 13.
г) не допускается попадание конденсата внутрь котла.

Рисунок 19 Подключение герметичного вертикального раздельного дымохода.

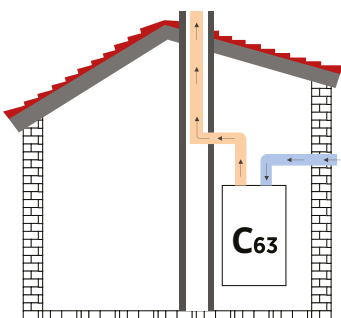

Отвод отработанных газов через дымоход здания и забор свежего воздуха снаружи с комплектом раздельного дымоудаления

Для комнатных герметичных котлов типа C6

температура продуктов сгорания отработанных газов: содержание < 105 °С CO₂ при номинальных режимах работы; 9,00 % (допуск +%0,5 / -0,5 %) максимально допустимая тяга и максимально допустимая разница давлений между входом воздуха для горения и выходом дымовых газов (включая давление ветра): 120 Па. Характеристики и применение системы воздухопроводов, к которой может быть подключен котел: не допускается попадание конденсата в котел. Максимально допустимая температура воздуха для горения: 40 °С, максимально допустимая скорость рециркуляции 10 % при ветре.

Внимание: Выводы подачи воздуха для горения и отвода продуктов сгорания не должны устанавливаться на противоположных стенах здания.

Рисунок 20 Подключение к зданию комплекта раздельного дымоудаления

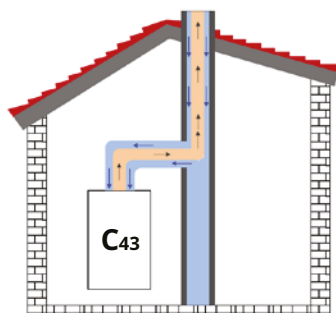

Для подачи воздуха для горения и отвода отработанных газов здесь используются отдельные воздухопроводы, что обеспечивает подачу свежего воздуха для горения в каждое устройство. Системы воздухопроводов/дымоходов этого типа представлены на рынке как с параллельными, так и с концентрическими конфигурациями воздухопроводов. К обоим конфигурациям можно подключить устройства с концентрической или параллельной системой воздухопроводов/дымоходов.

Рисунок 21 Газовое оборудование с подачей воздуха для горения и отводом отработанных газов, предназначенное для подключения к системе воздуховода/дымохода.

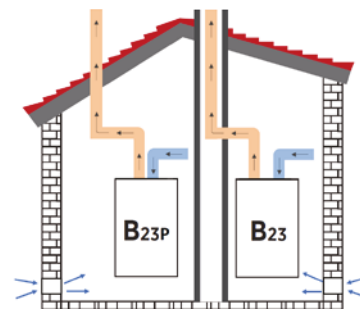

Отвод отработанных газов через дымоход здания и забор свежего воздуха снаружи с комплектом раздельного дымоудаления

Рисунок 22 Использование с комплектом раздельного дымоудаления



Рисунок 23 Отвод отработанных газов через дымоход здания забор свежего воздуха снаружи с комплектом раздельного дымоудаления



Рисунок 24 Прокладка через шахту или подключение к влагостойкому дымоходу

Котел забирает воздух для горения из жилого помещения через коаксиальную трубу с вентиляционными отверстиями перед входом в шахту, а отводит отработанные газы либо через дымоход, либо через влагостойкую дымовую трубу в кровле.

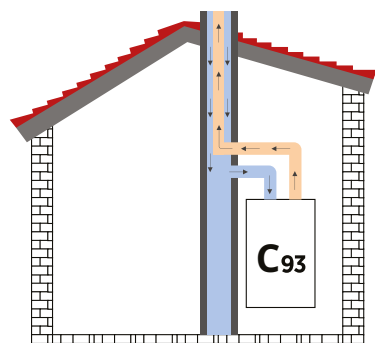

A	Под окном	300
B	Над окном	300
C	Горизонтально к проему	300
D'	Под желобами, канализационными трубами или водостоком	25 (75) мм
E'	Под карнизом	25 (200) мм
F'	Под балконом или крыльцом	25 (300) мм
G'	К вертикальной водопускной или канализационной трубе	25 (150) мм
H'	От внутреннего или внешнего угла или до границы рядом с дымоходом	25 (300) мм
I	На уровне земли, крыши или балкона	300
J	От поверхности или забора, обращенных к дымоходу	600
K	От дымохода лицом к дымоходу	1200
L	От дверей до крыльца здания	1200
M	Вертикально от дымохода на той же стене	1500
N	Горизонтально от дымохода на той же стене	300
O	От стены, на которой установлен дымоход	50 мм
P	От конструкции на крыше	нет данных
Q	Над высшей точкой пересечения с кровлей	300

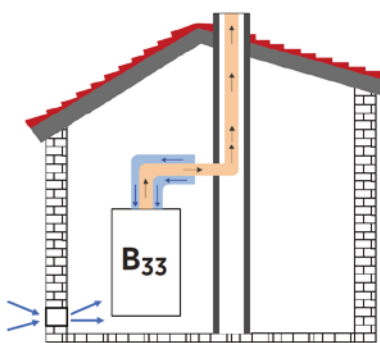
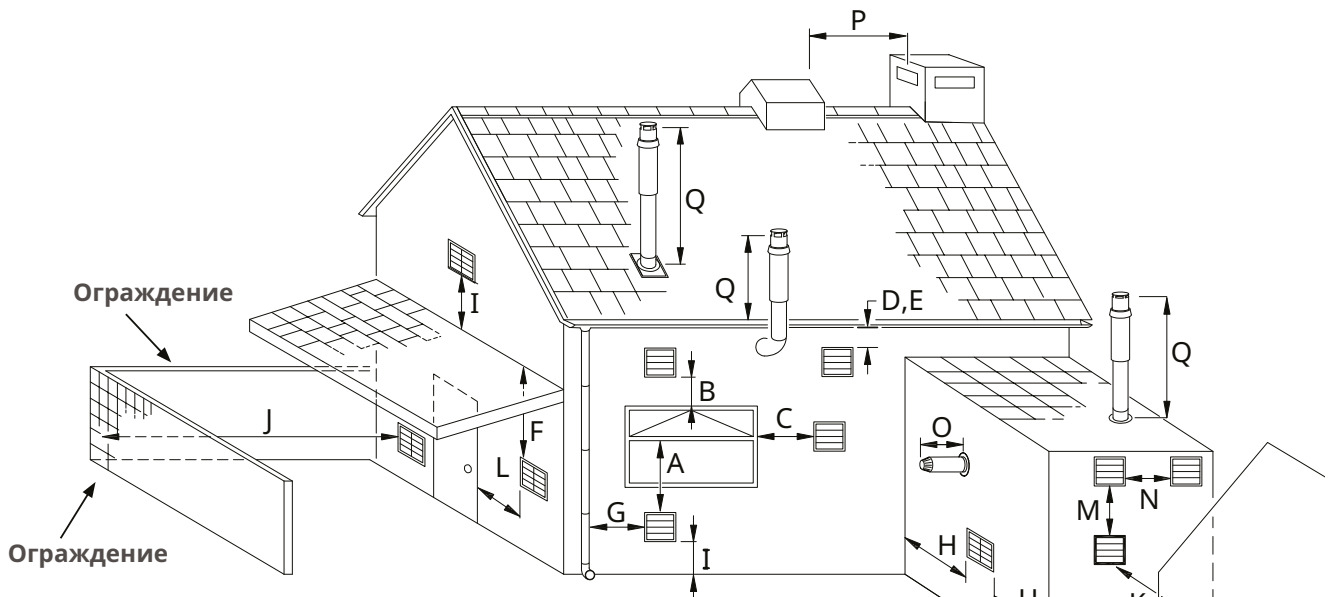
Рисунок 25 Периферийные расстояния соединений дымохода

(1) Допускается только ОДИН зазор в 25 мм для каждой установки. Если один из размеров D, E, F, G или H равен 25 мм, то остальные размеры ДОЛЖНЫ быть такими, как показано в скобках, в соответствии с B.S.5440-1.

ВЕНТИЛЯЦИЯ

Котлы «Viwa 50 -65» могут устанавливаться в котельных, размеры и требования которых соответствуют действующим нормам. Предоставленная информация предназначена только для ознакомления и предполагает, что вентиляционный воздух забирается непосредственно снаружи.

Размеры вентиляционных отверстий могут быть увеличены в связи с другими устройствами, установленными в том же помещении, и сезонным использованием. Позаботьтесь о том, чтобы расположение вентиляционных отверстий на низком уровне не подвергалось воздействию неблагоприятных погодных условий, т.е. затоплению. Требования к вентиляции котлов Viwa 50 -65 и каскадных систем. Стандарт BS6644 требует, чтобы температура в помещении или отделении не превышала определенных уровней:

- +25 C на уровне пола (0-100 мм)
- +32 C на среднем уровне (1,5 м от пола)
- +40 C на уровне потолка (0-100 мм от потолка)



Рисунок 26 Установка дымоходов рядом с окнами или проемами на скатных и плоских крышах

При установке котла как устройства класса B (с открытой камерой сгорания, не в закрытом помещении). Высокий уровень, при установке в помещении (в пределах 15% высоты помещения от потолка) - 2 см²/кВт подводимой теплоты. Низкий уровень (ниже, насколько это возможно в пределах 1 метра от пола, природный газ) - 4 см²/кВт подводимой теплоты, для одного котла Viwa 50 (46,88 кВт полезной мощности) потребуется 100 см² на высоком уровне и 200 см² на низком уровне.

Высокий уровень, при установке котла в отделении или шкафу (в пределах 15% высоты помещения от потолка) - 5 см²/кВт подводимой теплоты. Низкий уровень (максимально низкий в пределах 1 метра от пола природного газа) - 10 см²/кВт подводимой теплоты.

Для одного котла Viwa 50 (46,88 кВт полезной мощности) потребуется 250 см² на верхнем уровне и 500 см² на нижнем уровне.

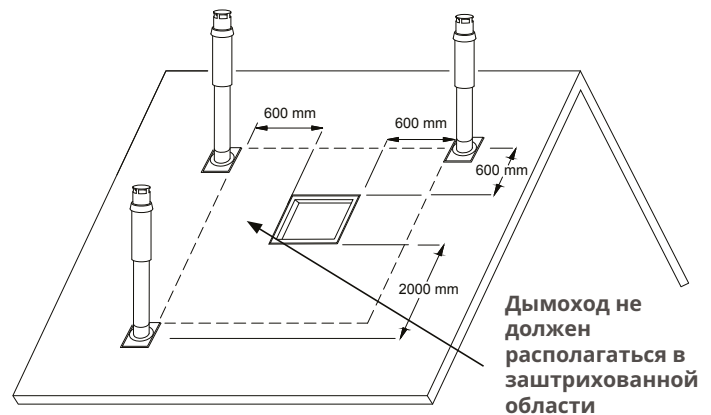
При установке котла как устройства класса C (в закрытом помещении). Установка в помещении: Высокий уровень (в пределах 15% высоты помещения от потолка) - 2 см²/кВт подводимой теплоты, Низкий уровень (максимально низкий в пределах 1 метра от пола, природный газ) - 2 см²/кВт подводимой теплоты. Для одного котла Viwa 50 (мощность 46,88 кВт) потребуется 100 см² на верхнем уровне и 100 см² на нижнем уровне.

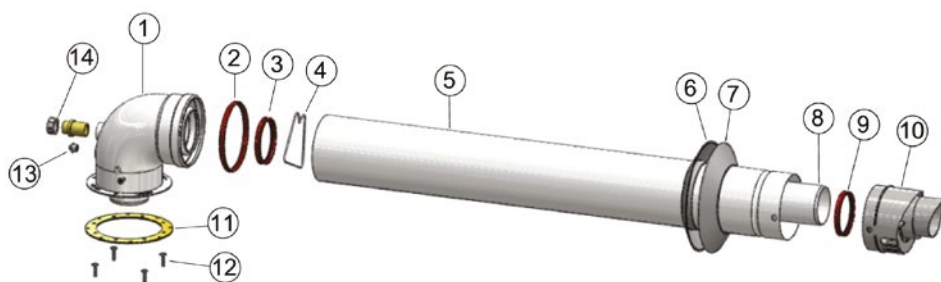

1. Колено 90°
2. Уплотняющая Прокладка
3. Уплотняющая Прокладка
4. Центратор
5. Внешний Дымоход
6. Внутренний Стеновой Лист
7. Внешний Стеновой Лист
8. Внешний дымоход
9. 60 Уплотняющая прокладка
10. Защитная решетка
11. Фланцевый уплотнитель
12. Винты фланцевого соединения
13. Заглушка смотрового лючка
14. Смотровой Лючок для проверки свежего воздуха

Рисунок 27 Герметичный комбинированный дымоход Ø 80/125 мм



Рисунок 28 Монтаж вертикального дымохода



Рисунок 29 Герметичный комбинированный гоцентрический дымоход через стену

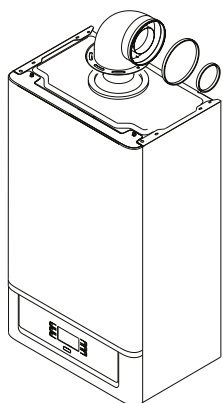

Рисунок 30 Уклон дымохода конденсационного котла

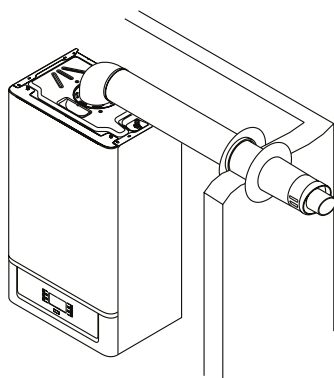

Зажимный хомут для концентрических удлинительных труб и колен. Для присоединения любых удлинительных элементов линии для отвода выхлопных газов к другим элементам дымоходов: Установите прокладку на сторону предыдущей детали с внутренней резьбой с плоской стороны концентрической трубы или концентрического колена, при этом убедитесь, что вы установили шайбу, тем самым обеспечив герметичность и целостность деталей комплекта.

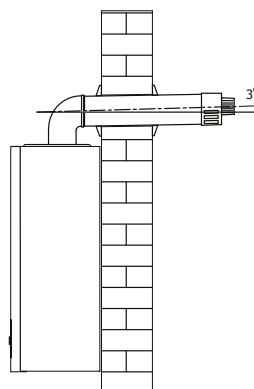
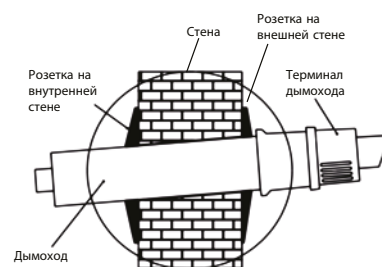

Горизонтальные участки дымохода должны иметь уклон как минимум 3° в сторону котла, а труба должна быть закреплена дюбелями и трубными хомутами с интервалом 3 метра.



Если необходимо укоротить трубу вытяжного дымохода и/или удлинитель, учтите, что внутренняя труба должна выступать на 5 мм относительно внешней трубы.



В целях безопасности воздуховод/дымоход котла нельзя перекрывать даже временно.



Рисунок 31 I. Монтаж дымохода с одним угловым отводом 90° (Ø60/100 мм)
 L_{max} : Общая эквивалентная длина ≤ 10 м
 L_{max} : a (угол 90°) + b + c ≤ 10 м



Общая длина герметичного дымохода не должна превышать 10 м при одном изгибе по горизонтали.

На каждый изгиб на 90° или двух - на 45° длина трубы уменьшается на 1 м. Рекомендуется использовать максимум 3 угловых отвода 90°.

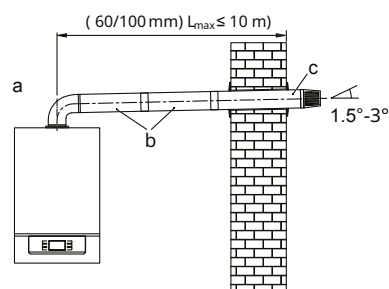

Рисунок 32 II. Монтаж дымохода с одним угловым отводом 90°.

- a- стандартный отвод дымохода (90°)
- b- удлиненная труба дымохода
- c- дополнительный отвод 90° (эквивалентная длина отвода = 1,0 м)
- d- стандартная труба дымохода

Рисунок 36 Пример раздельного дымохода (герметичного) типа

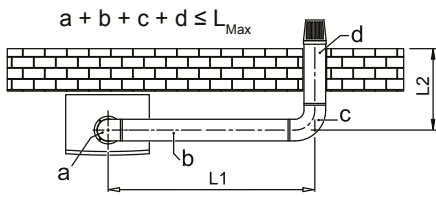

Рисунок 33 III. Монтаж дымохода с двумя отводами 45° и одним отводом 90°.

- a- стандартный отвод дымохода (90°)
- b- удлиненная труба дымохода
- c- дополнительный отвод (45°) (эквивалентная длина отвода = 0,5 м)
- d- удлиненная труба дымохода
- e- дополнительный отвод (45°) (эквивалентная длина отвода = 0,5 м)
- f- стандартная труба дымохода

2.3.3. Установка с комплектами вертикальных концентрических дымоходов

Дымоход котла также можно устанавливать вертикально на плоских и наклонных крышах через имеющиеся соединительные элементы в зависимости от места установки. При прямом подключении длина не должна превышать 11 м с комплектом вертикального дымохода (Ø 80/125 мм).

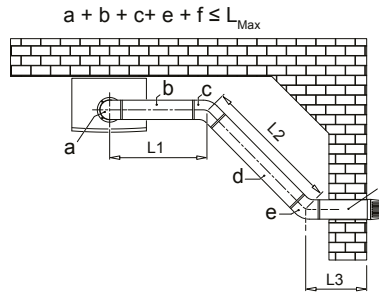

Рисунок 34 Вертикальный монтаж дымохода



ВНИМАНИЕ!
Для котлов СЗ выходы отдельных контуров сгорания и подачи воздуха должны располагаться внутри квадрата площадью 50 см, а расстояние между плоскостями двух отверстий должно быть меньше 50 см.

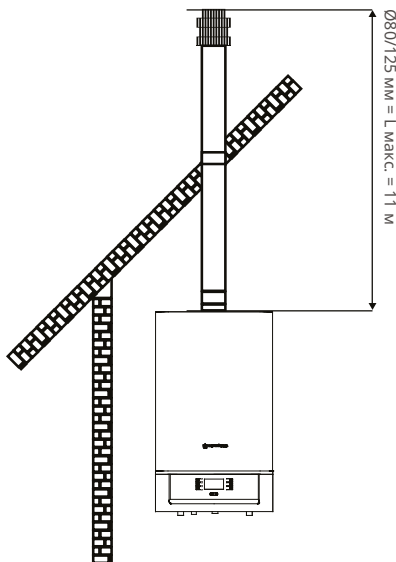

Рисунок 35 Вертикальный монтаж дымохода

Реализация

- L1 = 0,3 м.
- L2 = 0,5 м. (эквивалентная длина колена под углом 45°)
- L3 = 2,0 м.
- L4 = 0,5 м. (эквивалентная длина колена под углом 45°)
- L5 = 1,0 м.
- L6 = 2,0 м.

Общая длина = 6,3 м. 6,3 м. < L макс. = 11 м.

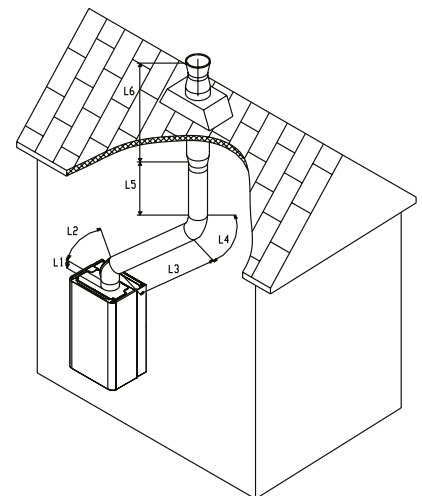
Корректировка при установке.

2.3.4. Использование раздельного дымохода (герметичного)



Рисунок 36 Пример раздельного дымохода (герметичного) типа

Реализация

- L1 = 0,5 м.
- L2 = 1,0 м. (эквивалентная длина колена под углом 90°)
- L3 = 1,5 м.
- L4 = 1,0 м. (эквивалентная длина колена под углом 45°)
- L5 = 1,5 м.
- L6 = 0,5 м.
- L7 = 1,0 м. (эквивалентная длина колена под углом 90°)
- L8 = 0,5 м.
- L9 = 0,5 м. (эквивалентная длина колена под углом 45°)
- L10 = 1,5 м.
- L11 = 1,0 м. (эквивалентная длина колена под углом 90°)
- L12 = 1,5 м.

Общая длина = 12 м. 12 м. < L макс. = 30 м.

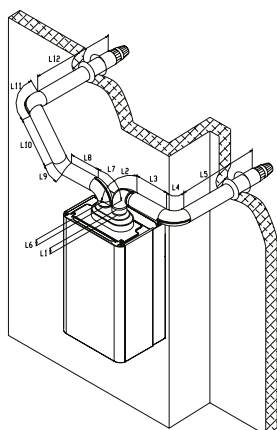
Корректировка при установке.

ВНИМАНИЕ!
Для котлов СЗ выходы отдельных контуров сгорания и подачи воздуха должны располагаться внутри квадрата площадью 50 см для котлов тепловой мощностью до 70 кВт

**Концентрические (опционально) комплектующие для дымохода (Ø80/125 мм)
для настенных конденсационных котлов VIWA 50 и VIWA 65**

Код изделия	Наименование изделия	
15311014000006	Комплект горизонтального дымохода Ø 80/125	
15311660600025	Удлинитель для дымохода Ø 80/125 L=500 мм	
15311660600026	Удлинитель для дымохода Ø 80/125 L=1000 мм	
15311660600027	Удлинитель для дымохода Ø 80/125 L=1500 мм	
15311660600028	Удлинитель для дымохода Ø 80/125 L=2000 мм	
15311660600029	Колено (45°) Ø 80/125	
15311660600030	Колено (90°) Ø 80/125	
15311660600037	Комплект вертикального дымохода Ø 80/125	 <p>Комплект дымохода с конденсированным вертикальным переходником (Ø80/125) Удлинитель: (Ø80/125) конденсированный удлинитель для дымохода, длина_{Вытяжной трубы} = 500 мм Конденсированный вертикальный переходник (Ø80/125), длина_{Адаптера} = 85 мм $L = [L_{\text{Терм}} + L_{\text{выт.трубы}} + L_{\text{адаптера}} = 1203,5 + 500 + 85]$ $L_{\text{ОБЩАЯ}} = 1788,5 \text{ мм}$</p>
15311660600038	Адаптер для вертикального дымохода Ø80/125	
15311660600039	ВОВ 80.100 Обратный клапан дымохода	
15311660600067	ВОВ 80.100 Обратный клапан дымохода	
15311660600141	Адаптер для вертикального дымохода Ø80/125 с отводом конденсата	

2.3.5. Монтаж в частично защищенных условиях

Руководство по монтажу: Котел может быть установлен в частично закрытом помещении. Не допускается монтаж в местах, подверженных атмосферному воздействию, и незащищенных от неблагоприятных погодных условий (дождь, снег и т. д.).

Защита от замерзания: Котел оборудован системой защиты от замерзания, которая автоматически активирует насос и котел, когда температура воды внутри опускается ниже 5 °С.

Функция защиты от замерзания зависит только от следующих условий:

- Правильного подключения котла к газовым и электрическим источникам;
- Наличия непрерывно работающего источника газа и электричества;
- Отсутствия неисправности котла из-за отсутствия поджига;
- Давление в радиаторе находится на максимальном уровне, клапаны радиатора открыты;

Котел защищен от замерзания при температуре окружающей среды до -5 °С.

Температура ниже -5 °С: Если котел установлен в среде с температурой ниже -5 °С, и подача газа прервана, или возник отказ из-за невозможности выполнить поджиг, система предотвращения обледенения не активируется. Для предотвращения риска расхолаживания следует принять следующие меры:

- Используйте антифриз (специальную незамерзающую жидкость) внимательно следуя инструкциям производителя, так как это поможет защитить обогреватель от замерзания.

Материалы, используемые для изготовления котла, устойчивы к противообледенительным жидкостям на основе гликоля и пропилена. Следуйте правилам техники безопасности производителя для безопасной утилизации.

Гарантия на защиту от замерзания/обледенения не действует при следующих условиях:

Повреждения защиты от замерзания, возникающие в результате перебора в электроснабжении, а также из-за невыполнения перечисленных выше правил гарантии.

Если котел устанавливается в местах с температурой ниже 0 °С (как для горячего водоснабжения, так и для отопления), трубы системы отопления и трубы ГВС должны быть изолированы.

2.3.6. Подключения к источникам питания

Обеспечьте электробезопасность котла путем подключения к заземленной цепи питания, которая соответствует действующим правилам безопасности. Заземление через нулевой провод на розетке в местах без заземления производить нельзя! Опасно и запрещено использование газовых и водопроводных труб для заземления.

Компания WARMHAUS A.Ş. не несет ответственность за любой ущерб физическим лицам, имуществу или упущенную выгоду, возникшие из-за неспособности обеспечить заземление соединителя и установки некомпетентным специалистом в соответствии с директивами и стандартами, действующими в стране эксплуатации котла.

Кроме того, убедитесь, что электрическое подключение соответствует максимальной мощности, указанной на маркировке с техническими характеристиками.

Котел поставляется со специальными кабелями питания «X» без разъемов. Котел Warmhaus имеет класс защиты IPX5D. Кабель питания должен быть подключен к сети 230 В +10 -15%, 50 Гц с полюсами L-N и с надежным заземлением. Сеть должна предусматривать также полюса 3-го класса высокого напряжения. Обратитесь в авторизованную службу Warmhaus для замены кабеля.



Кабель питания должен иметь определенные соединения. При замене регулятора напряжения рекомендуется использовать плавкие предохранители 2А или 3,15 А.

Не допускается использовать удлинители кабеля и адаптеры общей электрической сети.

2.3.7. 1. Дополнительное управление: комнатные термостаты, внешние датчики температуры воды и прочее

Комнатный термостат, внешний датчик погоды и прочие системы управления должны быть подключены к котлам Warmhaus уполномоченным специалистом. Если соединения выполняются неуполномоченными лицами, гарантия аннулируется.



Комнатный термостат, внешний датчик температуры и пр. устройства управления поставляются в качестве дополнительных аксессуаров для котлов Warmhaus и должны быть одобрены компанией Warmhaus.

Следуйте инструкциям по установке внешнего датчика температуры.

Этот датчик может быть напрямую подключен к электропроводке котла и он автоматически снижает максимальную температуру обратной воды в котле при повышении наружной температуры, для обеспечения работы в соответствии с изменениями внешней температуры, передаваемыми на установку радиатора снаружи. Датчик температуры активируется при подключении независимо от используемого типа комнатного термостата и работает вместе с комнатными термостатами. Соотношение между температурой подаваемой воды на установку и уличной температурой, определяется положением рукоятки отопления на приборном щитке котла (или на панели управления, если она подключена к котлу), согласно кривым, указанным на диаграмме (рис. 39)

Электрическое подключение внешнего датчика температуры выполняется с помощью клемм, к которым подключены Белый и Белый провода вспомогательного кабеля, подключенного к электронной плате котла (рисунок 27).



Рисунок 37 Подключение термостата и внешнего датчика погоды.

Руководство по монтажу: Монтаж котла должен производиться уполномоченной сервисной службой Warmhaus. Двойной кабель, необходимый для установки, поставляется дилером / потребителем.



Комнатный термостат следует монтировать на высоте от 1,25 до 1,5 м над полом.

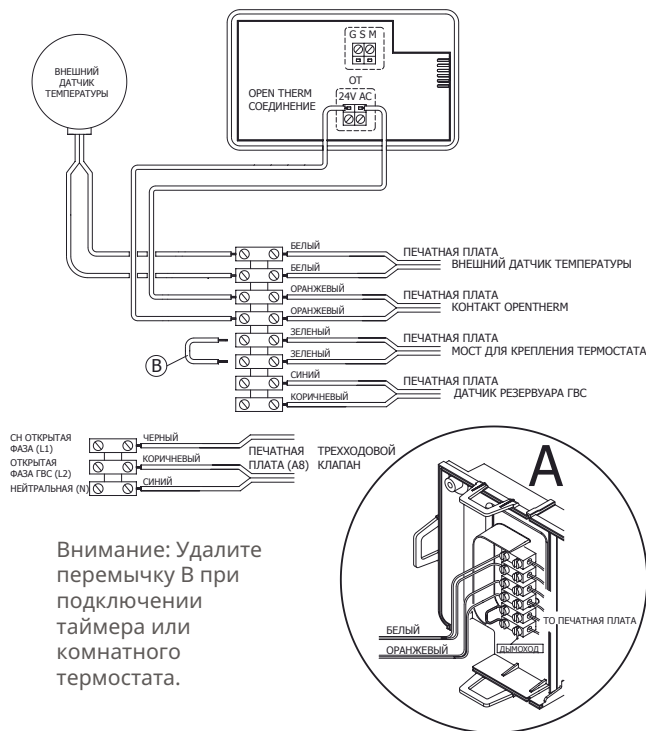

Он должен находиться на расстоянии не менее 30 см от любых дверей или окон, обеспечивающих доступ воздуха.

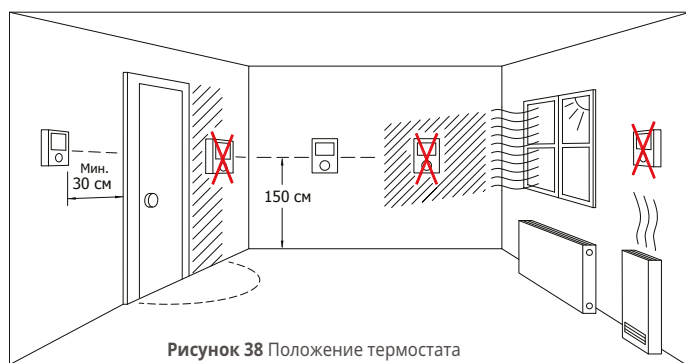

АКСЕССУАРЫ ДЛЯ УПРАВЛЕНИЯ И КОНТРОЛЯ (ОПЦИОНАЛЬНО)

Аксессуары для системы Viwa 50-65

Код изделия	Наименование изделия	Пояснение	Изображение изделия
15311800000027	Clewa Комнатный термостат с кабелем	Пульт дистанционного управления с минимальными размерами и уменьшенной 4-кнопочной клавиатурой, подключается к котлу с помощью кабеля, может работать в модуляционном режиме, запускать еженедельные программы, регулировать горячую воду, отображать на экране код неисправности котла и сбрасывать его. Ежедневно можно применять до 8 программ для регулирования отопления и горячего водоснабжения (резервуар для хранения горячей воды).	
15311800000022	Clewa S Беспроводной комнатный термостат с широким экраном	Пульт дистанционного управления, который также имеет функцию комнатного термостата, подключается к комбинированному котлу с помощью беспроводной связи и имеет 10-кнопочную клавиатуру, где каждая функция назначается отдельно. Этот пульт дистанционного управления работает в модуляционном режиме в зависимости от температуры в помещении, запускает еженедельную программу, регулирует ГВС, отображает код неисправности котла на экране и сбрасывает его. Предусмотрено 6 ежедневных программ отопления и ГВС. Ежедневно можно применять до 6 программ для регулировки отопления и горячего водоснабжения (резервуар для хранения горячей воды).	
15311660600001	WDHS-01 Внешний датчик температуры	Датчик измеряет температуру наружного воздуха и сообщает максимальную температуру воды на выходе из котла. Для экономии топлива необходимо использовать систему отопления с одним котлом и одним внешним датчиком температуры.	
15311660600045	RC 21.11 Комнатный термостат с таймером	Термостат, который настраивает применение недельной/дневной программы к нагревателю и бойлеру или к устройству, которое можно использовать только в качестве программных часов. В случае использования MLC 27, это обязательный аксессуар для еженедельного программирования. В случае с блоком MLC 30.	
15311660600046	MLC 27 Каскадный модуль	Блок управления, обеспечивающий каскадную работу котлов Viwa 50 и Viwa 65.	
15311660600047	MLC 30 Multiple Zone Module	Это плата блока управления, которую следует использовать для управления зоной низкой температуры/теплого пола (контур со смесительным клапаном и насосом) или для управления 4 различными высокотемпературными зонами с котлами Viwa 50 и Viwa 65.	
15311660600049	QAZ 36 Погружной датчик/ Датчик гидравлического сепаратора	Это погружной датчик, используемый для измерения температуры в резервуаре для хранения горячей воды или температуры гидравлического сепаратора и передачи данных на котел.	
15311660600050	QAD 36 Накладной датчик температуры	Накладной датчик температуры, обеспечивающий измерение температуры на трубе гидравлического сепаратора. Используется для измерения температуры проточной воды зоны низкого нагрева в двойной зоне нагрева.	
15211003000004	AVC 220 Моторизованный трехходовой клапан	Если бак для горячей воды подключен к одному котлу с помощью трехходового клапана, следует использовать этот аксессуар. Этот продукт должен использоваться с «резервуаром для хранения горячей воды/датчиком гидравлического сепаратора».	
15311660600071	QAC 34 Наружный датчик	Датчик, который необходимо подключить к блоку MLC 27, управляющему каскадной работой котлов Viwa 50 и Viwa 65.	

2.4. ОБОРУДОВАНИЕ, НЕОБХОДИМОЕ ДЛЯ РАБОТЫ КОТЛА И СИСТЕМЫ ОТОПЛЕНИЯ

Для одинарного или каскадного использования конденсационного котла система отопления должна быть оснащена указанными ниже фитингами.

- Гидравлический сепаратор должен использоваться для идеального распределения тепла и давления в котле и системе, а пластинчатый теплообменник следует использовать, если давление на стороне системы выше, чем максимальное давление котла и/или на стороне системы не используется труба с кислородным барьером.
- Воздушный сепаратор
- Грязевой фильтр
- Расширительный бак (Если система разделена пластинчатым теплообменником, по крайней мере один расширительный бак необходимо установить на обратной линии со стороны каскада и на обратной линии со стороны системы отопления.)
- Фильтрующие элементы (сетчатые фильтры) нужно установить на обратной линии каждого котла. Эта фурнитура, обеспечивающая эффективную работу вашей системы отопления и обеспечивающая более длительный технический срок службы, является обязательными аксессуарами для гарантии на ваше устройство. Эти аксессуары не входят в комплект поставки котла.

ТИПОВАЯ СХЕМА УСТАНОВКИ

Схема с одним котлом

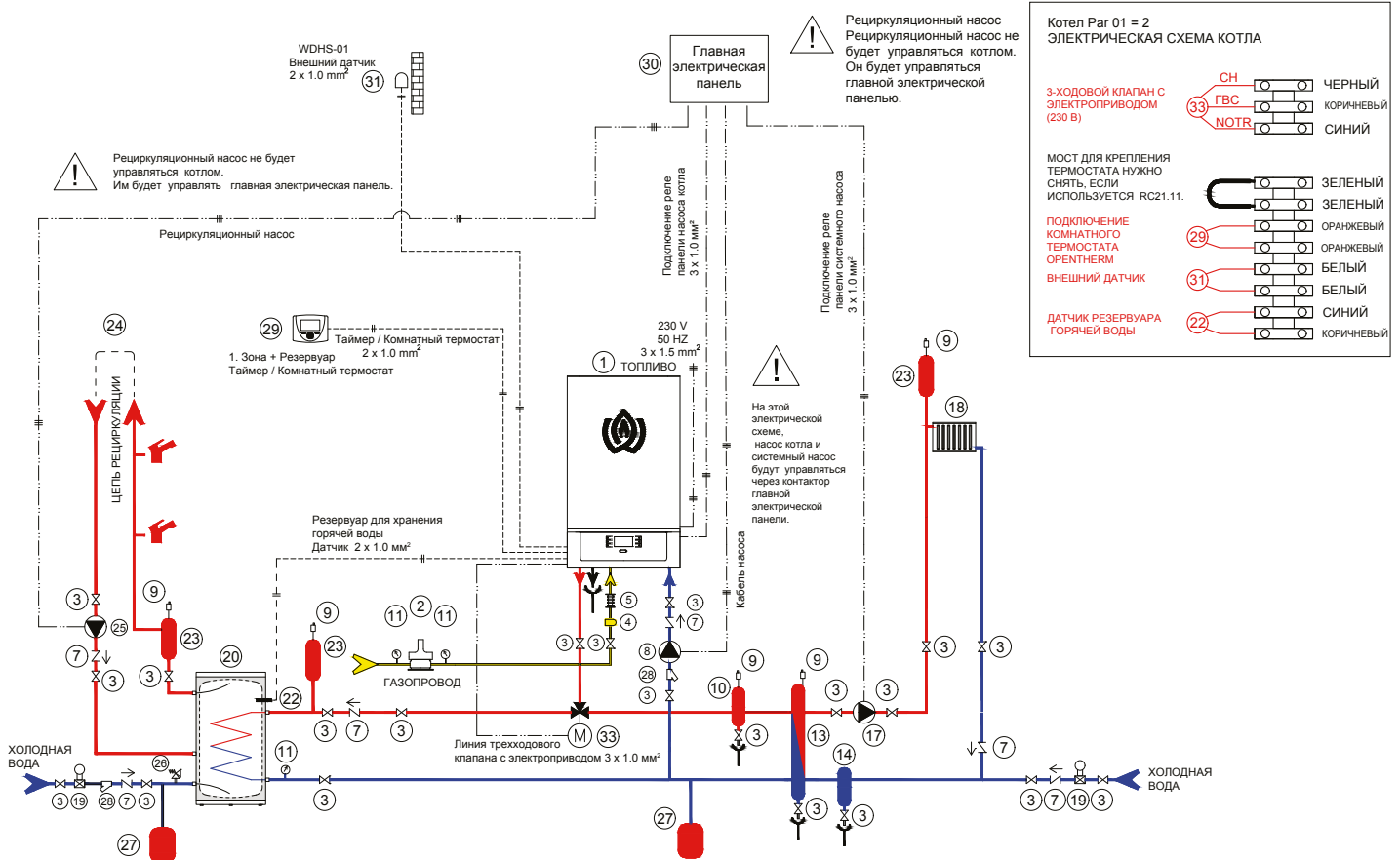

МОНТАЖНОЕ ОБОРУДОВАНИЕ

- | | | | |
|--|---------------------------------------|---|--|
| 1. Котел | 8. Насос котла (возвратный) | 20. Резервуар для хранения горячей воды | 26. Предохранительный клапан |
| 2. Газовый предохранительный электромагнитный клапан | 9. Автоматический воздухозаборник | 22. QAZ 36 Датчик резервуара для хранения горячей воды (15311660600049) | 27. Резервуар Vessel |
| 3. Шаровый кран | 10. Сепаратор осадка, грязи и воздуха | 23. Воздушный сепаратор | 28. Фильтр |
| 4. Газовый фильтр | 11. Манометр | 24. Цепь рециркуляции резервуара для хранения горячей воды | 29. Таймер/комнатный термостат |
| 5. Виброизолятор | 13. Гидравлический сепаратор | 25. Рециркуляционный насос | 30. Основная электрическая панель |
| 6. Сифон для конденсата и дренажная линия | 14. Сепаратор осадка и грязи | | 31. Внешний датчик WDHS-01 (115311660600001) |
| 7. Обратный клапан | 17. Насос системы отопления | | 33. 3-ходовой клапан (15211003000004) |
| | 18. Система отопления | | |
| | 19. Редуктор давления | | |

Рисунок 39 Типовая схема установки системы одиночного котла Viwa 50-65 с 1 высокотемпературной зоной и резервуаром для хранения горячей воды.

Типовая схема установки каскадной системы с котлами Viwa 50-65 1 контуром радиатора (высокотемпературного) и резервуаром для хранения горячей воды

Типовая схема установки

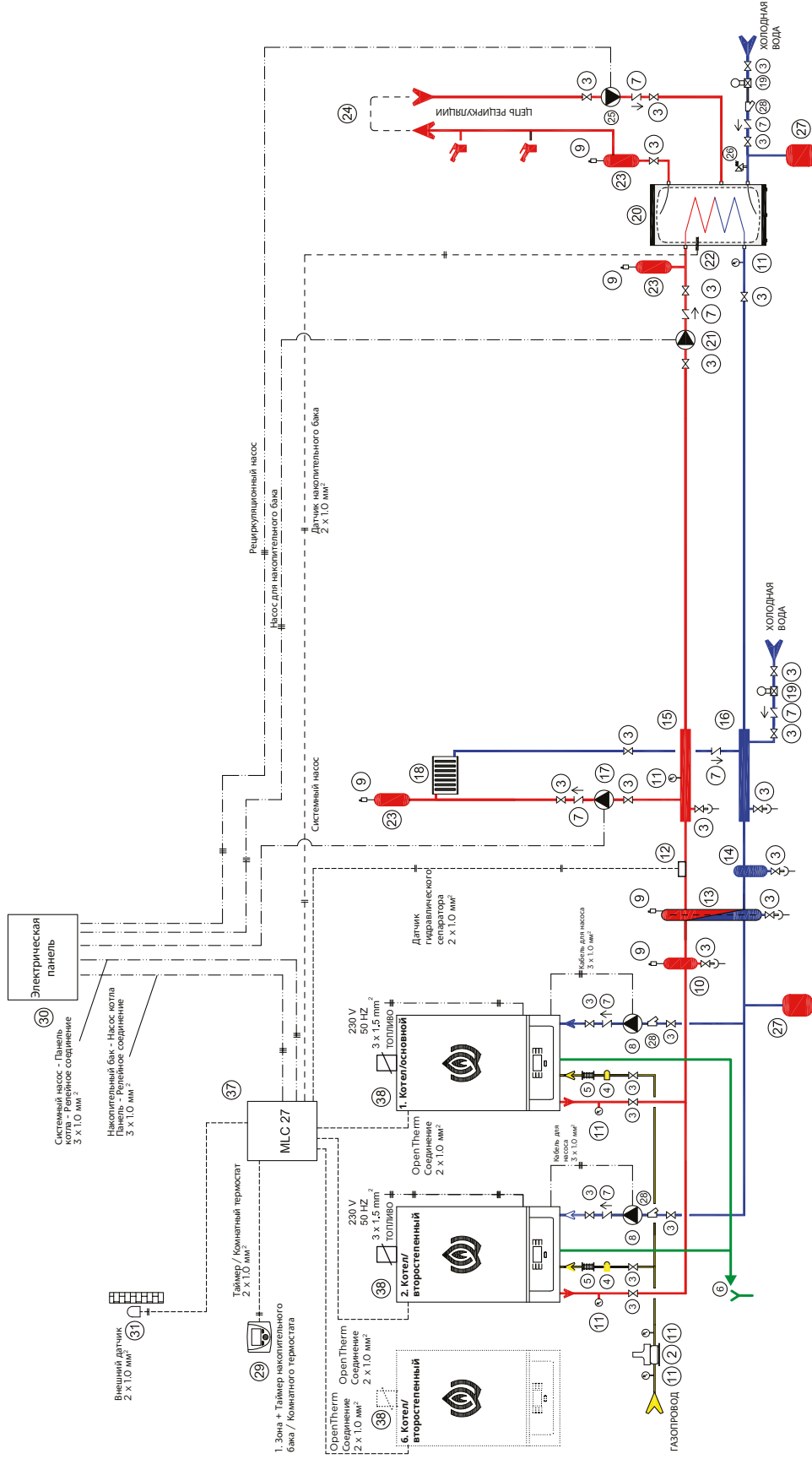

МОНТАЖНОЕ ОБОРУДОВАНИЕ

- | | | | | |
|--|---------------------------------------|--|---|-----------------------------------|
| 1. Котел | 8. Насос котла (возвратный) | 16. Коллектор оборотной воды системы отопления | 22. Датчик резервуара для хранения горячей воды | 28. Фильтр |
| 2. Газовый предохранительный электромагнитный клапан | 9. Автоматический воздухоотборник | 17. Насос системы отопления | 23. Воздушный датчик | 29. Таймер/комнатный термостат |
| 3. Шаровый кран | 10. Сепаратор осадка, грязи и воздуха | 18. Система отопления | 24. Цепь рециркуляции для хранения горячей воды | 30. Основная электрическая панель |
| 4. Газовый фильтр | 11. Манометр | 19. Редуктор давления | 25. Рециркуляционный насос | 31. Внешний датчик |
| 5. Виброизолятор | 12. Датчик гидравлического сепаратора | 20. Резервуар для хранения горячей воды | 26. Предохранительный клапан | 37. Каскадный модуль MLC 27 |
| 6. Сифон для конденсата и дренажная линия | 13. Гидравлический сепаратор | 21. Насос резервуара для хранения | 27. Резервуар Vessel | 38. Обратный клапан дымохода |
| 7. Обратный клапан | 14. Сепаратор осадка и грязи | | | |
| | 15. Коллектор проточной воды | | | |

Рисунок 40 Типовая схема каскадной системы с котлами Viwa 50-65 и 1 радиаторным (высокотемпературным) контуром и резервуаром для хранения горячей воды

Типовая схема установки

Типовая схема установки каскадной системы с котлами Viwa 50-65, 1 радиатором (высокотемпературным) и 1 низкотемпературным контуром и резервуаром для хранения горячей воды

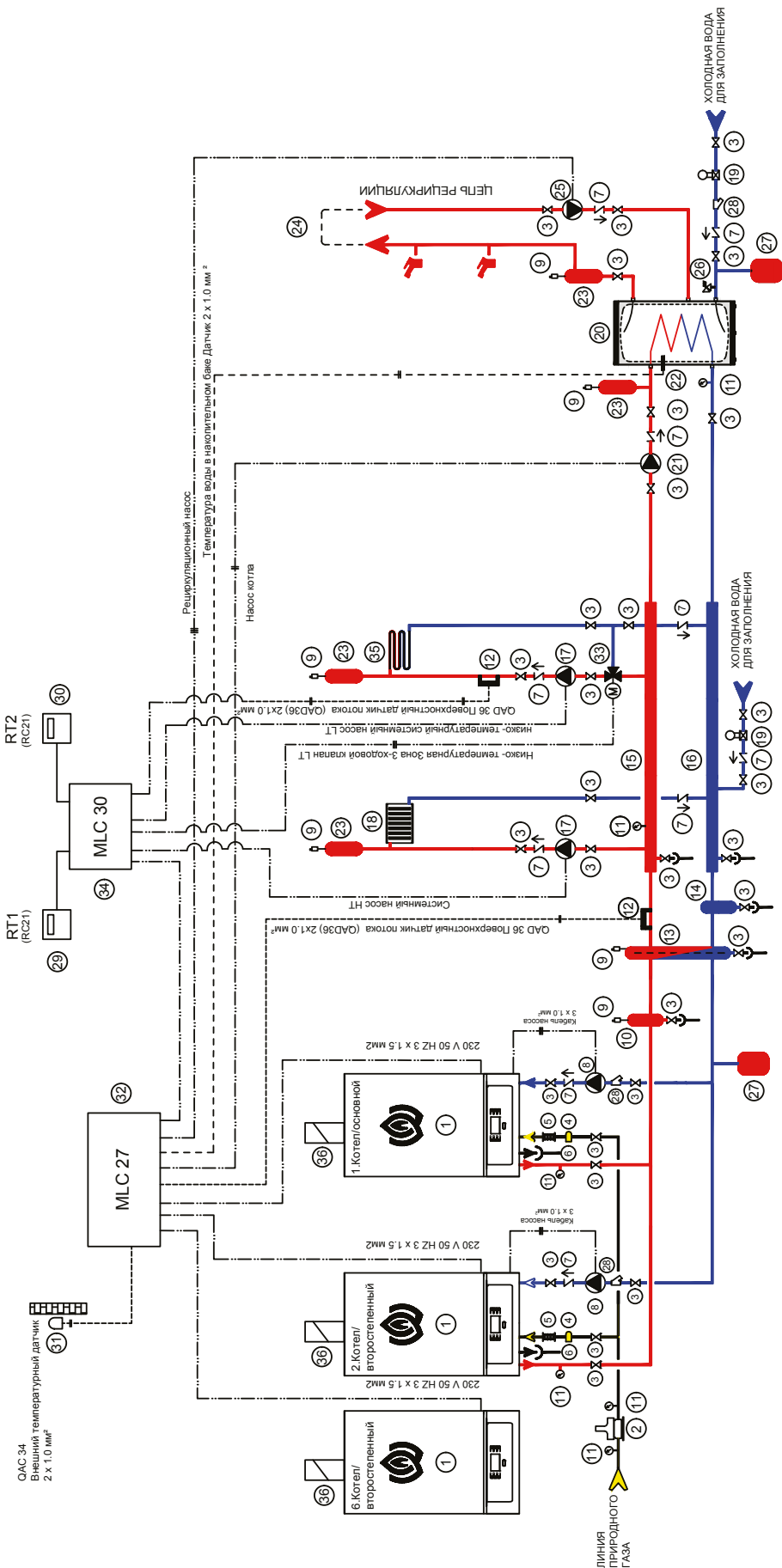

МОНТАЖНОЕ ОБОРУДОВАНИЕ

1. Котел
2. Газовый предохранительный электромагнитный клапан
3. Шаровый кран
4. Газовый фильтр
5. Виброизолятор
6. Сифон для конденсата и дренажная линия
7. Обратный клапан
8. Насос котла (возвратный)
9. Автоматический воздушный клапан
10. Сепаратор осадка, грязи и воздуха
11. Манометр
12. Датчик гидравлического сепаратора (QAD 36)
13. Гидравлический сепаратор
14. Сепаратор осадка и грязи
15. Коллектор проточной воды системы отопления
16. Коллектор оборотной воды системы отопления
17. Насос системы отопления
18. Система отопления (высокотемпературная зона-1)
19. Редуктор давления
20. Резервуар для хранения горячей воды
21. Насос резервуара для хранения горячей воды
22. Датчик резервуара с горячей водой (QAZ36)

23. Воздушный сепаратор
24. Линия рециркуляции
25. Рециркуляционный насос
26. Предохранительный клапан
27. Расширительный бак
28. Фильтр
29. Зона 1 [RT-1] Таймер/ Комнатный термостат
30. Зона-2 [RT-2] Таймер/ Комнатный термостат
31. Внешний датчик воздуха
32. MLC 27
33. 3-ходовой клапан с электроприводом
34. MLC 30
35. Система отопления (Низкотемпературная зона-2)
36. Клапан дымохода

Рисунок 41 Типовая схема подключения Каскадной системы котлов Viwa 50-65 с 1 контуром радиатора (высокотемпературный) + контур напольного отопления (низкотемпературный) и резервуаром для хранения горячей воды



Рисунок 42 ТСхема электрических соединений MLC 27 и MLC30 котлов Viwa 50-65 с каскадной системой и 4-х высокотемпературной (радиаторной) зональной системой



Рисунок 42 Схема электрических соединений MLC 27 и MLC30 котлов Viwa 50-65 с каскадной системой и 1 низкотемпературной (теплый пол) зональной системой

2.4.1. Компоненты котла

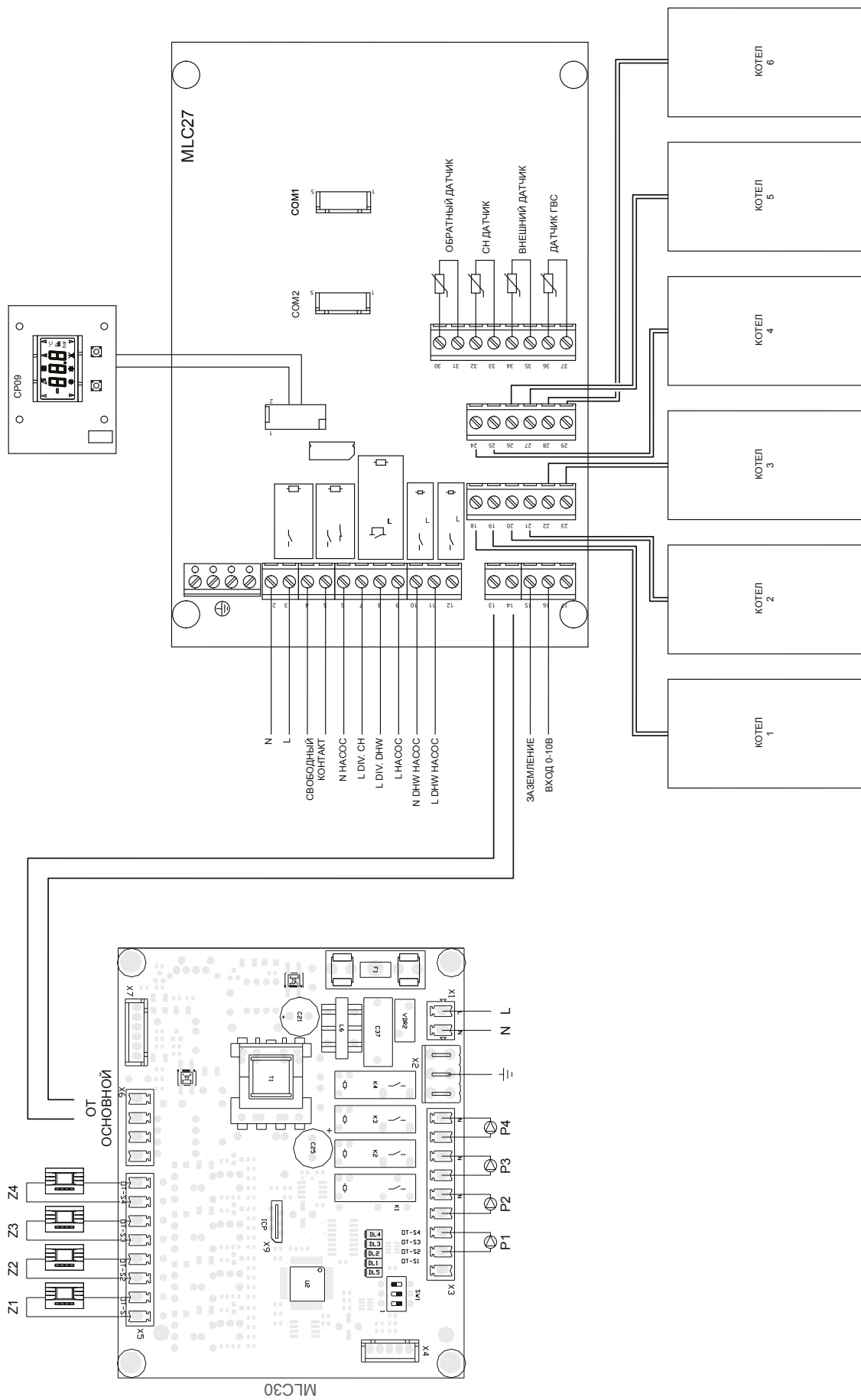

Рисунок 43 Компоненты котла

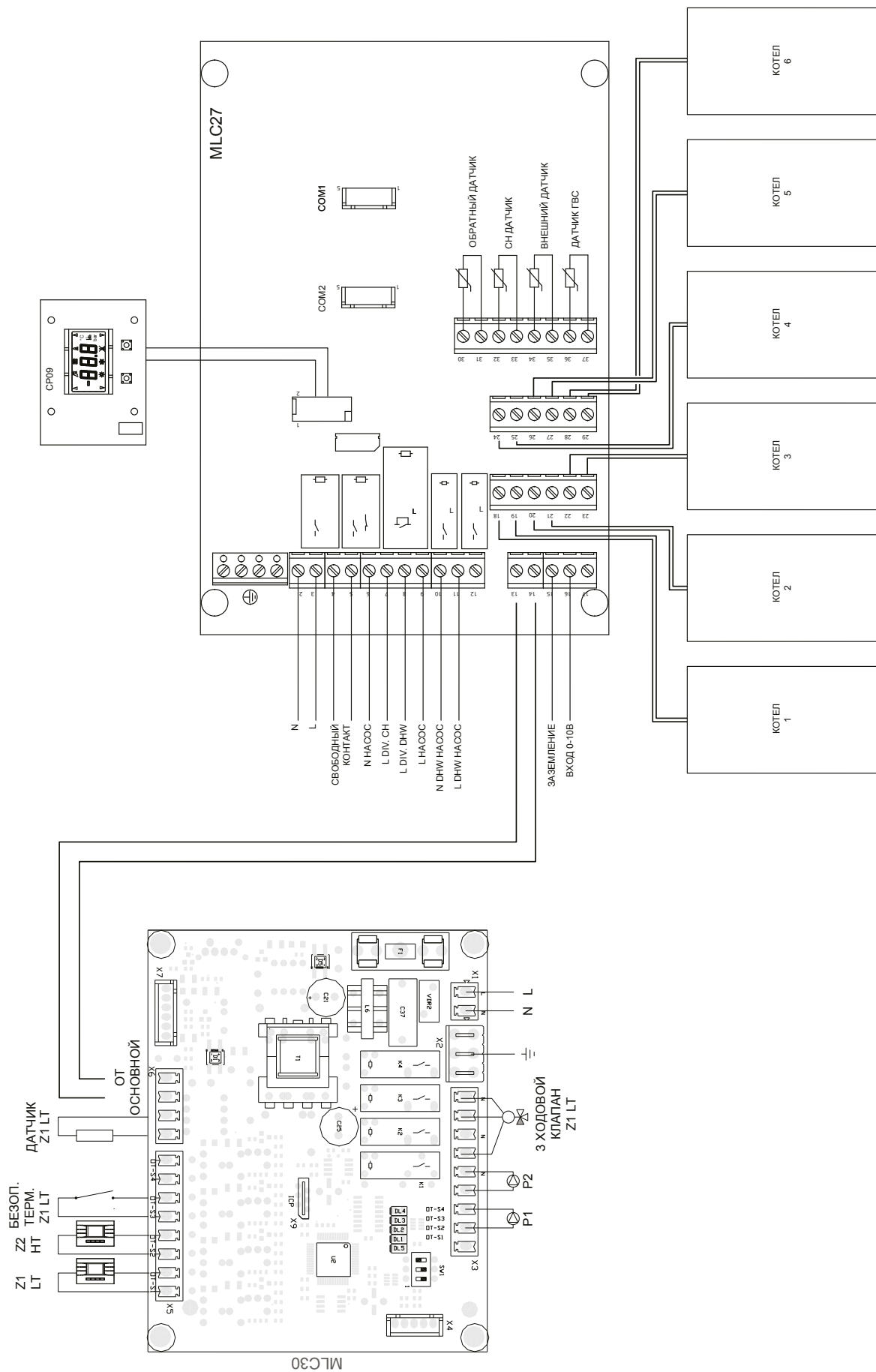
1. Выход дымохода
2. Главный теплообменник
3. Электрод поджига
4. Газовоздушный смеситель
5. Датчик отрицательного температурного коэффициента подачи тепла
6. Сифон для отвода конденсата
7. Труба подачи отопления
8. Шланг для отвода конденсата
9. Датчик низкого давления воды
10. Датчик температуры дымовых газов
11. Труба подачи газа
12. Датчик отрицательного температурного коэффициента возврата тепла
13. Предохранительный клапан, 4 бар
14. Манометр
15. Газовый клапан
16. Крышка теплообменника
17. Электровентильатор
18. Автоматический воздуховыпускной кран
19. Панель управления
20. Обратная труба контура отопления
21. Дренажный фильтр
22. Впускной коллектор грязи и воздуха

3. ДЛЯ ПОЛЬЗОВАТЕЛЕЙ

3.1. ОБЩИЕ ПРЕДУПРЕЖДЕНИЯ ДЛЯ ПОЛЬЗОВАТЕЛЕЙ

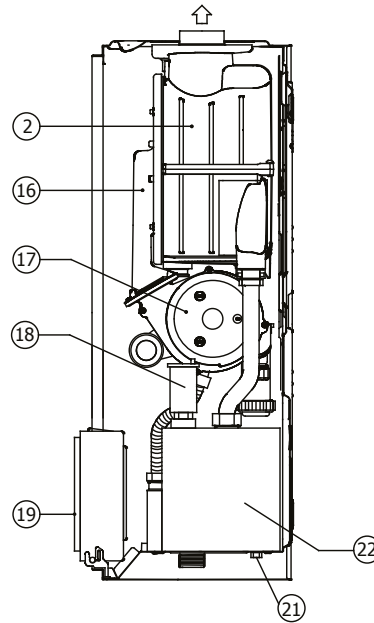
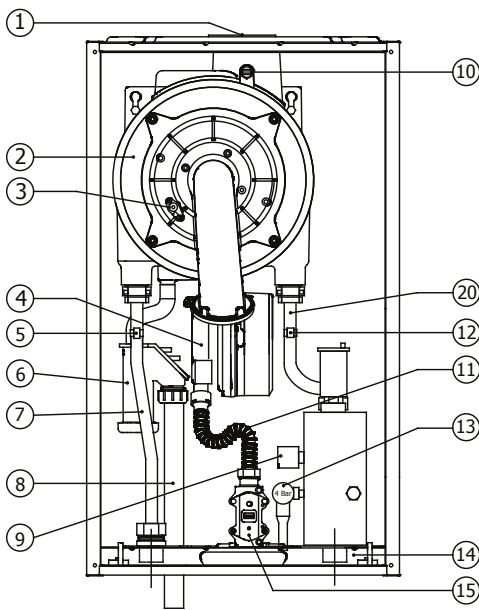
3.1.1. Эксплуатация котла

При возникновении запаха газа закройте трубопровод в доме и газовые вентили котла/ вентиль баллона сжиженного газа. Не используйте электроприборы и не делайте ничего, что может привести к возникновению искр. Свяжитесь с аварийной газовой службой или с авторизованным сервисом. (См. п. 1.3 Утечка газа)

Для обеспечения безопасности и предотвращения аннулирования гарантии первый запуск котла должна осуществлять уполномоченная сервисная служба Warmhaus. Специалисты предоставят всю необходимую информацию об использовании котла после выполнения проверки и первого запуска.

Перед началом использования проведите необходимую проверку:

- Убедитесь, что: открыты радиатор/ отопительная система, водопроводная и газовая арматура, расположенные под котлом.
- Давление в системе отопления составляет от 1 до 1,5 бар по манометру, установленному под котлом, воздух откачан из системы,
- Газ подан в газопровод (можно проверить включением газовой плиты),
- Электрический предохранитель котла включен,
- В непосредственной близости от котла отсутствуют воспламеняющиеся материалы и вещества,
- Убедитесь, что дымоход отработанных газов не заблокирован,
- Убедитесь, что включены комнатный термостат(-ы) или котел управления (если применимо).
- При необходимости отключения котла на длительное время или в зимнее время года в морозы, необходимо выполнить следующие шаги:
 - Слить воду из системы отопления, не содержащую антифриза.
 - Отключить электрический предохранитель, закрыть газовый вентиль, вентили системы отопления и водопровода!



При необходимости отключения котла на короткое время, необходимо выполнить следующие шаги:

- Не отключать электрический предохранитель, не закрывать газовый вентиль, вентили радиатора и водопровода!
- Оставьте котел в режиме "Ожидания" (OFF на дисплее), таким образом включится система защиты от замерзания.

Отключайте котел во время проведения работ по техническому обслуживанию и ремонту, которые имеют отношение к системе дымохода. После завершения необходимого обслуживания котел должны проверить специалисты Warmhaus.

Следуйте приведенным ниже основным правилам:

- Не допускается очистка корпуса котла во время эксплуатации и с использованием легковоспламеняющихся материалов.
- Не прикасайтесь к поверхности мокрыми руками или ногами, или голыми руками и без обуви.
- Не разматывайте электрические кабели.
- При повреждении кабелей отключите котел и предохранительные выключатели и остановите эксплуатацию!
- Замена электрических кабелей котла должна производиться только авторизованной службой.
- Подвесной котел не должен подвергаться прямому воздействию пара, поднимающегося с кухонной плиты.
- Запрещается эксплуатация котла детьми и лицами, не имеющими опыта работы с подобными устройствами.

3.2. ВЫБОР РЕЖИМА ВКЛ/ВЫКЛ/РЕЖИМ ОЖИДАНИЯ И ЛЕТО/ЗИМА

Используйте автоматический выключатель V, чтобы прервать электрическое питание котла.

Когда прибор включен, температура нагрева отображается в левой части экрана и температура горячей воды (если установлен котел ГВС) отображается в правой части экрана.

3.2.1. Положения включения/выключения/ожидания

Используйте автоматический V-выключатель (предохранитель) для включения/выключения электрического питания котла.

3.2.2. Работа в Зимнем режиме

В этом режиме комби работает как для обогрева окружающей среды, так и для подачи горячей воды из-под крана.

3.2.3. Работа в Летнем режиме

Котел работает только для нагрева горячей водоснабжения (ГВС) в этом режиме. Для перехода в положение ГВС:

3.2.4. Сброс Комби (Перезагрузка)

В случаях, когда устройство выдает неисправность/ошибку блокировки, удерживайте кнопку СБРОС 3-4 секунды и отпустите после завершения круга загрузки на экране. Вы можете перезагрузить устройство и повторить операцию перезапуска

3.2.5. Выключение Котла

3.2.6. Выбор режима Вкл/Выкл/Ожидание и Летний/Зимний режимы

Рабочие положения и уведомления:

ПОЯСНЕНИЕ К ПОЛОЖЕНИЯМ :

- ВЫКЛ (ЖК-экран с 3 цифрами)
- ЗИМА ► Отображается температура радиатора + С + кран + радиатор
- ЛЕТО ► Отображается температура радиатора + С + кран
- НАГРЕВ ВКЛ ► Отображается температура радиатора + С + кран + мигающий радиатор (символ)
- ГВС ВКЛ ► Отображается температура ГВС + С + мигающий кран (символ).
- НАГРЕВ ЗАЩИТА ОТ МОРОЗА ► Отображается температура радиатора+ С + мигающий радиатор (символ) + при розжиге котла отображается пламя (символ).
- ЗАЩИТА ГВС ОТ МОРОЗА ► Отображается температура системы отопления + С мигает радиатор (символ) и кран (символ) + пламя котла (символ) когда бойлер розожжен.
- ИЗМЕНЕНИЕ НАСТРОЕК НАГРЕВА/ ГВС ► Изменение регулировки НАГРЕВА активируется, когда символ радиатора быстро мигает. Изменение регулировки ГВС активируется, когда символ крана быстро мигает
- (Только для авторизованного обслуживания, в этом случае дождитесь завершения работы, не нажимая никаких кнопок!)

НАГРЕВ: Отопительная система **ГВС:** Горячее водоснабжение

На панели управления котла нет кнопки **ВКЛ/ВЫКЛ**. Котел включается/выключается с помощью автоматического выключателя V, подключенного к контуру котла.



Когда комби запустится в первый раз, на экране отобразится буква nG, а затем число (например, 50), указывающее мощность устройства в кВт.



Затем отобразится ВЫКЛ и



экран отключится. Теперь комби находится в РЕЖИМЕ ОЖИДАНИЯ. Значение температуры при подаче электричества на устройство — это значение температуры воды в установке.

Панель управления котлов Viwa 50/65



Рисунок 44 Панель управления котлов Viwa 50/65



Рисунок 45 Панель управления котлов Viwa 50/65

УПРАВЛЕНИЕ и КНОПКИ

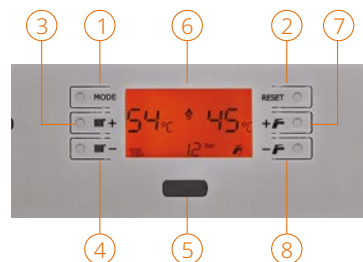
1. РЕЖИМ, кнопка регулировки положения.
2. СБРОС, кнопка сброса.
3. Кнопка увеличения температуры нагрева воды в радиаторе.
4. Кнопка понижения температуры нагрева воды в радиаторе.
5. Слот подключения программного обеспечения.
6. Цифровой экран.
7. Кнопка повышения температуры ГВС (активируется при наличии бойлера)
8. Кнопка понижения температуры ГВС (активируется при наличии бойлера)
9. Индикатор модуляции пламени
10. Температура воды в системе отопления (отображается при наличии бойлера).
11. Индикатор режима работы системы отопления (отображается при наличии бойлера)
12. Температура ГВС.
13. Индикатор режима работы ГВС.
14. Работа в режиме Comfort
15. Требование СБРОС при отказе
16. Индикатор подключения внешнего датчика температуры
17. Цифровой манометр (предупреждающий символ давления в системе отопления 1,3 бар; если давление ниже этого значения, отобразится код ошибки E02)
18. Индикатор неисправности
19. Символ подключения программного обеспечения

Значение температуры, отображаемое на экране котла, имеет погрешность ± 3 C в зависимости от условий окружающей среды, не связанных с комби.

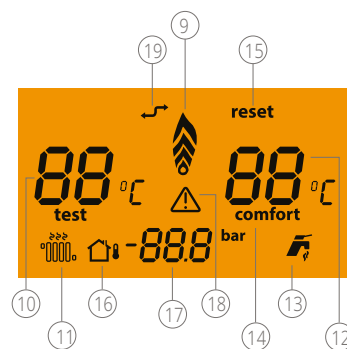
Дисплей котлов Viwa с янтарной подсветкой, это ЖК-дисплей с 6 кнопками: СБРОС, РЕЖИМ, НАГРЕВ (+), НАГРЕВ (-), ГВС (+), ГВС (-)

НАГРЕВ: Отопительная система; ГВС: Горячее водоснабжение

СБРОС: Используется для перезапуска комби и устранения неисправности в случае отказа котла.

РЕЖИМ: Используется для настройки режимов Зима/Лето/ВЫКЛ.



3.2.7. Положения включения/выключения/ожидания

На панели управления котла нет кнопки ВКЛ/ВЫКЛ. Котел включается/выключается с помощью автоматического выключателя V, подключенного к контуру котла.

3.2.8. Работа в Зимнем режиме

В этом режиме котел работает как для обогрева окружающей среды, так и для подачи горячей воды из-под крана. Температура радиатора регулируется кнопками (3) и (4) на рис. 42, температура горячей воды для бытового потребления регулируется кнопками (7) и (8), и эта температура отображается на дисплее индикатором (10) для системы отопления и индикатором (12) для ГВС.

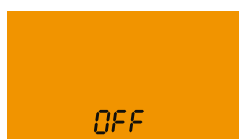

Когда отображается символ **OFF**, нажмите и удерживайте кнопку РЕЖИМ.



На экране появится круг загрузки.

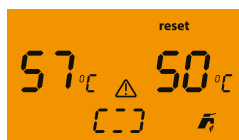

Отпустите кнопку, когда круг загрузки будет завершен.



В таком случае котел устанавливается в положение Радиатор, его символ замигает в левом нижнем углу экрана и на дисплее появится символ крана (при наличии бойлера). В этом режиме в нижней средней части экрана появляется цифровое изображение манометра и на экране отобразится текущая температура установки радиатора, а затем экран выключится.



Аналоговый манометр находится в правой нижней части комби. На этом манометре должно быть видно давление установки даже при отсутствии электричества.

При запуске комби в средней части экрана отображается символ модуляции пламени. В этой позиции вы можете увеличить (3) и уменьшить (4) температуру кнопками регулировки (см.рис.42) температуры радиатора (3) в диапазоне от 25 до 80 C, экран загорается при нажатии кнопок и °C мигает около значения температуры радиатора.



{Если у вас есть система теплых полов, наша Авторизованная Служба установит ваш котел на «Работу при низких температурах», максимальная температура должна быть ограничена кнопкой регулировки температуры радиатора (3) (например, максимум 47 C).

Регулировка ГВС в зимнем режиме (при наличии бойлера); В этом режиме вы можете настроить температуру горячей воды с помощью кнопок (7) and (8) под кнопкой СБРОС на стороне символа в диапазоне от 35 до 60 C.). Экран светится при изменении температуры, символ °C и символ мигают рядом со значением температуры ГВС. Подсветка экрана гаснет после настройки.



Если вы впервые запускаете котел, удерживайте кнопку РЕЖИМ и отпустите кнопку после завершения круга загрузки на экране; сначала комби переключается в режим радиатора, его символ в левом нижнем углу экрана начнет мигать, на экране отобразится текущая температура установки радиатора и подсветка экрана погаснет.



Нажмите кнопку РЕЖИМ еще раз, чтобы переключиться в положение ГВС, и отпустите кнопку после завершения цикла на экране. В этом режиме, символ в нижнем правом углу экрана начнет мигать и на экране отобразится текущая температура ГВС, а затем подсветка экрана гаснет. Собираясь переключиться из зимнего режима в летний, нажмите кнопку РЕЖИМ и котел переключится на Летний режим, после завершения цикла загрузки.



В этом режиме, вы можете отрегулировать температуру ГВС с помощью кнопок регулировки температуры горячей воды для бытового потребления (7) и (8), находящиеся под кнопкой СБРОС (на стороне с символом) в пределах 35–60°C.



Подсветка экрана будет активна во время настройки, символы °C и мигают рядом со значение температуры ГВС. Значение настройки будет подтверждено, когда после настройки погаснет фоновая подсветка.

Выключение котла

Отключение котла при работе в режиме ЛЕТО;



Когда удерживается кнопка РЕЖИМ после завершения круга загрузки при включенной подсветке экрана, фоновая подсветка выключается, когда на экране появится символ **OFF** и ваш котел находится в положении ВЫКЛ.



Отключение котла при работе в режиме ЛЕТО;



Нажмите и удерживайте кнопку РЕЖИМ, когда включится фоновая подсветка экрана [] котел переключится в режим ЛЕТО .



Затем, после повторения той же операции, после завершения круга загрузки на экране отобразится буква OFF и экран погаснет. Теперь ваш котел находится в режиме ОЖИДАНИЕ .

3.2.9. Работа в Летнем режиме (при наличии котла);

Комби работает только для нагрева горячего водоснабжения (ГВС) в этом режиме. Для перехода в положение ГВС:

3.2.10. Использование с комнатным термостатом (Опционально)

Котел имеет возможность подключения дистанционного управления через комнатные термостаты, которые продаются в качестве дополнительного комплекта. Все термостаты Warmhaus могут быть подключены с помощью двухжильных кабелей. Прочтите

 инструкции по эксплуатации и установке, приведенные в комплекте оборудования. Благодаря блоку управления с комнатным термостатом, имеющим программные часы, вы можете управлять своим котлом из любого места (например, из своей гостиной), регулировать работу в зависимости от температуры помещения, а также настраивать различные варианты использования в зависимости от дня недели.

Важно: Обязательно наличие двух разных линий в соответствии с действующими правовыми нормами в отношении электрических установок в случае использования термостата вкл/выкл на пульте дистанционного управления. Не допускается использование никаких из труб или шлангов котла в качестве линии заземления электричества или телефона. Это необходимо проверить перед установкой электрических подключений котла.

Общие указания по эксплуатации

- По вопросам комнатных термостатов, совместимых с комби Warmhaus проконсультируйтесь с нашими авторизованными сервисными центрами.
- Не демонтируйте компоненты устройства во время работы.
- Не размещайте в местах, допускающих попадание прямых солнечных лучей, или вблизи источников тепла.
- Компания-производитель не несет ответственности за следующие ситуации:
 - a) Неправильная установка
 - b) Вмешательство в устройство посторонних лиц
 - c) Несоблюдение инструкций, приведенных в этом руководстве и пособии к комнатному термостату.

3.2.11. Использование внешнего датчика температуры (опционально)

см. Раздел «Монтаж», «Схема подключения комплектующих». Возможна автоматическая регулировка температуры радиатора с немедленной реакцией на внешние изменения температуры воздуха в режимах Smart и Comfort. Таким образом, котел поддерживает эффективную и экономичную работу за счет снижения температуры воды в радиаторе при повышении температуры окружающей среды и постепенного повышения температуры воды в радиаторе - при увеличении, что освобождает пользователя от необходимости ручной регулировки. Датчик активируется при подключении независимо от типа или наличия используемого термостата. Зависимость от температуры окружающей среды определяется в соответствии с кривыми, приведенными на рисунке ниже, в зависимости от положения кнопки, расположенной на панели.

После подключения внешнего датчика температуры,

производится регулировка в соответствии со средней температурой в области использования (параметр P04). Во время монтажа сервисная служба автоматически произведет данную настройку.



Рисунок 46 Датчик температуры наружного воздуха



Рисунок 47 Кривая эксплуатации внешнего датчика температуры

Техническое обслуживание и срок эксплуатации: Комнатный термостат Warmhaus не должен подвергаться воздействию воды или чрезмерной влажности. Комнатный термостат не требует никакого обслуживания, за исключением случаев, когда он поврежден снаружи. Срок службы составляет 5 лет.

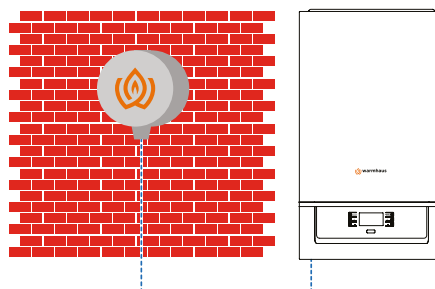
3.2.12. Пользовательская настройка котла

Поскольку котел имеет усовершенствованную электронную плату, требуемые условия эксплуатации и некоторые параметры могут быть изменены уполномоченной сервисной службой. Уточните в сервисной службе о возможности внесения изменений в соответствии с нижеуказанными параметрами.

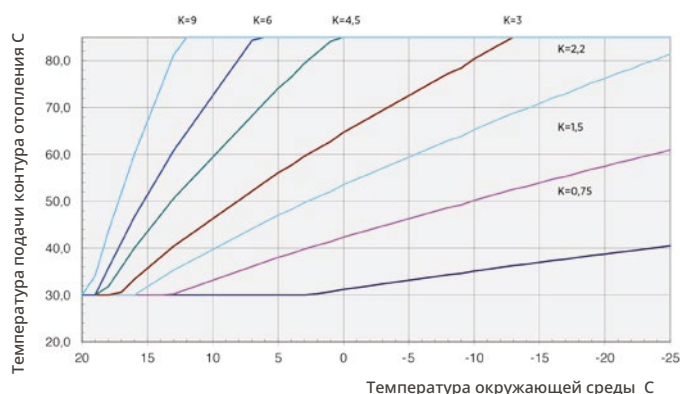
(P06) Мощность нагрева (центральное отопление).

Котел оснащен электронной системой регулировки мощности в соответствии с фактическими требованиями места установки. Таким образом, котел автоматически регулирует переменный расход газа в зависимости от тепловой нагрузки между минимальной и максимальной мощностью.

(P07) Настраиваемый период увеличения мощности

После запуска котла устанавливается период для достижения максимальной мощности нагрева. Стандартный период по умолчанию составляет 3 минуты, возможно увеличение еще на 10 минут.

(P21) Установка значения низкой температуры.

Значение данного параметра должно быть 1 для систем отопления «теплые полы» или работающих при низкой температуре. Значение 0 устанавливается для радиаторных систем, предназначенных для высоких температур.

(P24) Защита от детей

Этот параметр не включен по умолчанию, обратитесь в нашу авторизованную службу, чтобы включить его (Блокировка защиты активируется, если значение данного параметра-1). Когда функция включена, клавиши будут заблокированы примерно через 2 минуты после нажатия. Нажимайте кнопку MODE до тех пор, пока цикл не завершится, чтобы разблокировать клавиши и выйти из режима защиты от детей. Активировав эту функцию, ваше устройство будет защищено от любых непреднамеренных изменений настроек.

(P40) Задержка запуска радиатора.

Котел оснащен электронным таймером для предотвращения частого поджига во время нагрева. Стандартный период по умолчанию 2 минуты, возможно увеличение до 10 минут.

(P42) Включение/ выключение предварительного нагрева горячей воды.

Для быстрого нагрева горячей воды без запроса и снижения потребления холодной воды во время ожидания. Котел нагревает воду в системе водоснабжения и сохраняет ее горячей. Эту функцию можно включить или

отключить на моделях Viwa 50 и Viwa 65 кнопкой №6. Функция предварительного нагрева активизируется повышением температуры горячей воды, когда кнопка СБРОС нажимается до завершения цикла. По истечении этого времени на ЖК-дисплее в течение 5 секунд отображается Pre-On или Pre-Off.

Активация данной функции в моделях Viwa 50 и Viwa 65 осуществляется нашим авторизованным сервисом с настройкой параметров по вашему запросу.

3.3. УСТРАНЕНИЕ НЕИСПРАВНОСТЕЙ

3.3.1. Таблица Кодов Неисправностей

Код неисправности	Описание Ошибки	Техническая неисправность	Возможная причина	Решение(-я)
E 01	Срабатывание выхлопного Термостата (Котел с Открытой Камерой Сгорания)	Котел не работает, на экране мигает код ошибки E01	> Датчик дымохода неисправен	1-) Перезапустите котел, нажав кнопку СБРОС. 2-) Обратитесь в авторизованный сервисный центр, если неисправность не устранена.
E 02	Низкое давление воды в системе/неверно установлен параметр системы	Котел не работает, на экране мигает код ошибки E02	> Недостаточное давление воды в котле > Параметр TSP установлен неверно	1-) Заполните котел до давления 1,2-1,5 бар, как указано в руководстве, проблема будет устранена автоматически. 2-) Проверьте, равно ли давление в системе 1,2 - 1,5 бар по манометру в нижней правой части котла 3-) Если проблема не устраняется, обратитесь в авторизованный сервисный центр 4-) Перезапустите котел, нажав кнопку СБРОС
E 03	Высокое давление воды в системе	Котел не работает, на экране мигает код ошибки E01	>Высокое давление воды в котле, более 3,8 бар	1-) Слейте воду из котла до давления 1,2-1,5 бар как указано в руководстве, проблема будет автоматически устранена. 2-) Проверьте, равно ли давление в системе 1,2 - 1,5 бар по манометру в нижней правой части котла 3-) Если проблема не устраняется, обратитесь в авторизованный сервисный центр. 4-) Перезапустите котел, нажав кнопку СБРОС
E 04	Неисправен датчик температуры водонагревающего котла	Котел не работает в режиме ГВС, но продолжает работать в режиме центрального отопления, на экране мигает код ошибки E04	> Неисправен датчик температуры водонагревающего котла	1-) Перезапустите котел, нажав кнопку СБРОС. 2-) Обратитесь в авторизованный сервисный центр, если неисправность не устранена.
E 05	Неисправен датчик расхода температуры центрального отопления.	Котел не работает, на экране мигает код ошибки E05	> Датчик расхода температуры центрального отопления неисправен	1-) Перезапустите котел, нажав кнопку СБРОС. 2-) Обратитесь в авторизованный сервисный центр, если неисправность не устранена.
E 06	Отсутствует искра зажигания	Котел не работает, на экране мигает код ошибки E06	> Сбой подачи газа	1-) Сначала ПЕРЕЗАПУСТИТЕ котел и проверьте, устранена ли проблема 2-) Проверьте, работают ли другие газовые устройства. 3-) Проверьте, открыт ли главный газовый вентиль. 4-) Проверьте, открыт ли клапан подачи газа внизу котла. 5-) ПЕРЕЗАПУСТИТЕ котел и проверьте, устранена ли проблема. 6-) Если проблема не решена, обратитесь в авторизованный сервис.
E 07	Вмешательство в работу предохранительного термостата	Котел не работает, на экране мигает код ошибки E07	> Недостаточно воды в системе > Блокировка насоса > Неисправность насоса > Засорение насосного оборудования	1-) Сначала ПЕРЕЗАПУСТИТЕ котел и проверьте, устранена ли проблема 2-) Убедитесь, что клапаны центрального отопления котла открыты, если они закрыты, откройте их все. 3-) Убедитесь, что клапаны центрального отопления котла открыты, если они закрыты, откройте их все, должно быть открыто минимум 3 метра радиатора. 4-) ПЕРЕЗАПУСТИТЕ котел и проверьте, устранена ли проблема 5-) Если проблема не решена, обратитесь в авторизованный сервис.
E 08	Неисправность цепи пламени	Ложный сигнал пламени от камеры сгорания или электрода	> Признаки износа или ржавчина на электроде > Положение электрода > Разъединение кабеля > Засорение водопроводной трубы > Электронная плата	1-) Перезапустите котел, нажав кнопку СБРОС. 2-) Обратитесь в авторизованный сервисный центр, если неисправность не устранена.
E 09	Нет циркуляции воды в системе	Котел не работает, на экране мигает код ошибки E09	> Недостаточно воды в системе > Блокировка насоса > Насос не работает > Засорение насосного оборудования	1-) ПЕРЕЗАПУСТИТЕ котел и проверьте, устранена ли проблема 2-) Убедитесь, что клапаны центрального отопления котла открыты, если они закрыты, откройте их все. 3-) Убедитесь, что клапаны центрального отопления котла открыты, если они закрыты, откройте их, минимум 3 метра радиатора должно быть открыто 4-) ПЕРЕЗАПУСТИТЕ котел и проверьте, устранена ли проблема
E 10	Датчик температуры В ОБРАТНОМ ТРУБОПРОВОДЕ центрального отопления неисправен	Котел не работает, на экране мигает код ошибки E10	> Датчик температуры В ОБРАТНОМ ТРУБОПРОВОДЕ центрального отопления неисправен	1-) Перезапустите котел, нажав кнопку СБРОС. 2-) Обратитесь в авторизованный сервисный центр, если неисправность не устранена.
E 11	Модулятор газового клапана отключен	Котел не работает, на экране мигает код ошибки E11	> Жгут газового клапана	1-) Перезапустите котел, нажав кнопку СБРОС. 2-) Обратитесь в авторизованный сервисный центр, если неисправность не устранена.

Код неисправности	Описание Ошибки	Техническая неисправность	Возможная причина	Решение(-я)
E 12	Датчик температуры ГВС в режиме Лето неисправен	Котел не работает, на экране мигает код ошибки E12	> Неисправен датчик температуры водонагревающего котла	1-) Перезапустите котел, нажав кнопку СБРОС. 2-) Обратитесь в авторизованный сервисный центр, если неисправность не устранена.
E 13	Произошел перегрев датчика температуры выхлопных газов	Котел не работает, на экране мигает код ошибки E13	> Значение температуры на выходе дымовых газов > 105 °C	1-) Перезапустите котел, нажав кнопку СБРОС. 2-) Обратитесь в авторизованный сервисный центр, если неисправность не устранена.
E 14	Неисправность датчика температуры выхлопных газов (ДЫМОХОД)	Котел не работает, на экране мигает код ошибки E14	> Датчик температуры ДЫМОХОДА центрального отопления неисправен	1-) Перезапустите котел, нажав кнопку СБРОС. 2-) Обратитесь в авторизованный сервисный центр, если неисправность не устранена.
E 15	Отказ вентилятора (обратная связь/питание)	Котел не работает, на экране мигает код ошибки E15	> Система вентилятора	1-) Перезапустите котел, нажав кнопку СБРОС. 2-) Обратитесь в авторизованный сервисный центр, если неисправность не устранена.
E 16	Датчик температуры В ОБРАТНОМ ТРУБОПРОВОДЕ центрального отопления неисправен	Котел не работает, на экране мигает код ошибки E10	> Датчик температуры В ОБРАТНОМ ТРУБОПРОВОДЕ центрального отопления неисправен	1-) Перезапустите котел, нажав кнопку СБРОС. 2-) Обратитесь в авторизованный сервисный центр, если неисправность не устранена.
E 17	Датчик разниц температур между датчиками РАСХОДА и ПРЕДЕЛЬНОГО ПЕРЕМЕЩЕНИЯ терморезисторов с отрицательным ТКС (двойной датчик нагрева) неисправен	> Датчики РАСХОДА и ПРЕДЕЛЬНОГО ПЕРЕМЕЩЕНИЯ (двойной датчик терморезисторов) неисправны	> Датчики РАСХОДА и ПРЕДЕЛЬНОГО ПЕРЕМЕЩЕНИЯ (двойной датчик терморезисторов) неисправны	1-) Перезапустите котел, нажав кнопку СБРОС. 2-) Обратитесь в авторизованный сервисный центр, если неисправность не устранена.
E 19	Выбор расхода воды по показаниям на водомере	Недостаточно горячая вода для бытового потребления по требованию	В меню TsP установлены неверные параметры	1-) Сначала обратитесь в авторизованный сервисный центр. 2-) Только авторизованная сервисная служба должна настраивать параметр TsP P01= 0 на значение по умолчанию
E 20	Перегрев системы отопления температура Центрального Отопления > значение TSP 81 C	Котел не работает, на экране мигает код ошибки E81	> Недостаточно воды в системе > Блокировка насоса > Насос не работает > Насосное оборудование > Блокировка установки	1-) Сначала ПЕРЕЗАПУСТИТЕ котел и проверьте, устранена ли проблема 2-) Убедитесь, что клапаны центрального отопления котла открыты, если они закрыты, откройте их все 3-) Убедитесь, что клапаны центрального отопления котла открыты, если они закрыты, откройте их, минимум 3 метра радиатора должно быть открыто 4-) ПЕРЕЗАПУСТИТЕ котел и проверьте, устранена ли проблема 2-) Обратитесь в авторизованный сервисный центр, если неисправность не устранена.
E 21	Разница температур подающей и обратной линий центрального отопления > значение TSP 82 C	Котел не работает, на экране мигает код ошибки E21	> Недостаточно воды в системе > Блокировка насоса > Насос не работает > Насосное оборудование > Блокировка установки	1-) ПЕРЕЗАПУСТИТЕ котел и проверьте, устранена ли проблема 2-) Убедитесь, что клапаны центрального отопления котла открыты, если они закрыты, откройте их все. 3-) Убедитесь, что клапаны центрального отопления котла открыты, если они закрыты, откройте их, минимум 3 метра радиатора должно быть открыто 4-) ПЕРЕЗАПУСТИТЕ котел и проверьте, устранена ли проблема 5-) Обратитесь в авторизованный сервисный центр, если неисправность не устранена.
E 28	Достигнут максимально допустимый последовательный сброс блокировки	Достигнуто максимально возможное количество использования кнопки RESET (СБРОС).	> Слишком много последовательных отказов блокировки (с последующим сбросом) из-за других возможных причин	1-) Отключите источник питания, и сброс будет разрешен 2-) Проверьте основную причину кода ошибки, чтобы устранить ее. 3-) Если неисправность не исчезла, обратитесь в авторизованный сервисный центр.
E 37	Слишком низкое напряжение	Котел не работает, на экране мигает код ошибки E01	> Низкое напряжение < 165 В переменного тока +/- 5% в режиме работы от сети ИЛИ в режиме автокалибровки < 182 В переменного тока +/- 5%	1-) Перезапустите котел, нажав кнопку СБРОС. 2-) Обратитесь в авторизованный сервисный центр, если неисправность не устранена.
E 40	Неправильное определение частоты сети	Котел не работает, на экране мигает код ошибки E40	Неправильное определение частоты вне допустимого диапазона 50 Гц +/- 5% в питающей электросети	1-) Обратитесь к поставщику электроэнергии 2-) Ошибка будет устранена, если частота питания будет 50 Гц +/- 5%
E 41	Пропуски зажигания более 6 раз подряд	Котел не работает, на экране мигает код ошибки E41	> Слишком много попыток включить теплоноситель за короткий период (1 мин) > Низкое давление газа	1-) Перезапустите котел, нажав кнопку СБРОС. 2-) Обратитесь в авторизованный сервисный центр, если неисправность не устранена.
E 42	Не работают кнопки	Котел не работает, на экране мигает код ошибки E42	В меню TsP установлены неверные параметры	1-) Свяжитесь с сервисным центром, если проблема не устранена.
E 43	Ошибка связи Opentherm (комнатного термостата)	Котел не работает, код ошибки E43 мигает на экране через 1 минуту после появления сообщения об ошибке связи	> Линия Opentherm (комнатного термостата) отключена	1-) Отключите котел от питания и снова включите питание, ошибка E43 будет устранена, а котел и кнопки вернуться в рабочее состояние. 3-) Проверьте кабели между котлом и термостатом и повторно подключите их в случае обрыва, в случае успешного подключения на дисплее появится символ 19. 4-) Обратитесь в авторизованный сервисный центр для повторного подключения opentherm-соединения
E 44	Накопленное прерывистое зажигание не достигло зажигания горелки.	Котел не работает, на экране мигает код ошибки E44	> Прерывистые контакты в системе > Гидравлический удар на линии > Слишком много запросов за короткое время из сторонних комнатных блоков или термозлемента и т. д.	1-) Перезапустите котел, нажав кнопку СБРОС. 2-) Обратитесь в авторизованный сервисный центр, если неисправность не устранена.

Код неисправности	Описание Ошибки	Техническая неисправность	Возможная причина	Решение(-я)
E 62	Запрос на калибровку	Котел не работает, на экране мигает код ошибки E62	> Калибровка не выполнена > Замена платы, но служебный ключ на демонтированной плате не использовался > Служебный ключ поврежден или отсоединен > Обновление ПО (возможно)	1-) Перезапустите котел, нажав кнопку СБРОС. 2-) Обратитесь в авторизованный сервисный центр, если неисправность не устранена.
E 72	Не произошел нагрев Delta T при розжиге	Котел не работает, на экране мигает код ошибки E72	> Датчик РАСХОДА и ПРЕДЕЛЬНОГО ПЕРЕМЕЩЕНИЯ находится в неправильном положении	1-) Перезапустите котел, нажав кнопку СБРОС. 2-) Обратитесь в авторизованный сервисный центр, если неисправность не устранена.
E 74	Второй датчик температуры центрального отопления неисправен	Котел не работает, на экране мигает код ошибки E74	> Датчики РАСХОДА и ПРЕДЕЛЬНОГО ПЕРЕМЕЩЕНИЯ (двойной датчик терморезисторов) неисправны	1-) Перезапустите котел, нажав кнопку СБРОС. 2-) Обратитесь в авторизованный сервисный центр, если неисправность не устранена.
E 77	Достигнуты абсолютные значения тока	Котел не работает, на экране мигает код ошибки E77	> Давление газа на входе > Признаки износа или ржавчина на электроде > Рециркуляция на пути дымовых газов > Блокировка дымохода или неправильно установлен дымоход > Положение электрода > Разъединение кабеля > Калибровка горения > Электронная плата > Неисправность газового клапана	1-) Перезапустите котел, нажав кнопку СБРОС. 2-) Обратитесь в авторизованный сервисный центр, если неисправность не устранена.
E 78	Достигнуто максимальное нормативное значение тока	Котел не работает, на экране мигает код ошибки E78	> Давление газа на входе > Признаки износа или ржавчина на электроде > Рециркуляция на пути дымовых газов > Блокировка дымохода или неправильно установлен дымоход > Положение электрода > Разъединение кабеля > Калибровка горения > Электронная плата > Неисправность газового клапана	1-) Перезапустите котел, нажав кнопку СБРОС. 2-) Обратитесь в авторизованный сервисный центр, если неисправность не устранена.
E 79	Достигнуто минимальное нормативное значение тока	Котел не работает, на экране мигает код ошибки E79	> Давление газа на входе > Признаки износа или ржавчина на электроде > Рециркуляция на пути дымовых газов > Блокировка дымохода или неправильно установлен дымоход > Положение электрода > Разъединение кабеля > Калибровка горения > Электронная плата > Неисправность газового клапана	1-) Перезапустите котел, нажав кнопку СБРОС. 2-) Обратитесь в авторизованный сервисный центр, если неисправность не устранена.
E 80	Проблема с электронным приводом газового клапана	Котел не работает, на экране мигает код ошибки E80	> Электронная плата > Неисправность газового клапана	1-) Перезапустите котел, нажав кнопку СБРОС. 2-) Обратитесь в авторизованный сервисный центр, если неисправность не устранена.
E 81	Блокировка изза неисправности сгорания при запуске (1)	Котел не работает, на экране мигает код ошибки E81	> Сильная блокировка дымохода > Неисправность сгорания > Неправильный дымоход > Давление газа на входе > Признаки износа или ржавчина на электроде > Рециркуляция на пути дымовых газов > Положение электрода > Калибровка горения	1-) Перезапустите котел, нажав кнопку СБРОС. 2-) Обратитесь в авторизованный сервисный центр, если неисправность не устранена.
E 84	Снижение производительности при обнаруженном (предполагаемом) низком давлении газа на входе	Котел не работает, на экране мигает код ошибки E84	> Давление газа на входе > Неисправность сгорания	1-) Если дует сильный ветер (например, ураган), дождитесь прекращения урагана, затем перезагрузите котел, нажав кнопку СБРОС. 2-) Обратитесь в авторизованный сервисный центр, если неисправность не устранена.
E 87	Неисправность цепи управления электронным газовым клапаном	Котел не работает, на экране мигает код ошибки E87	> Разъединение кабеля > Неисправность газового клапана	1-) Перезапустите котел, нажав кнопку СБРОС. 2-) Обратитесь в авторизованный сервисный центр, если неисправность не устранена.
E 88	Неисправность цепи управления электронным газовым клапаном	Котел не работает, на экране мигает код ошибки E88	> Разъединение кабеля > Неисправность газового клапана	1-) Перезапустите котел, нажав кнопку СБРОС. 2-) Обратитесь в авторизованный сервисный центр, если неисправность не устранена.

Код неисправности	Описание Ошибки	Техническая неисправность	Возможная причина	Решение(-я)
E 89	Проблема с сигналом обратной связи при сгорании	Котел не работает, на экране мигает код ошибки E89	<ul style="list-style-type: none"> > Признаки износа или ржавчина на электроде > Рециркуляция на пути дымовых газов > Блокировка дымохода или неправильный дымоход > Положение электрода > Разъединение кабеля > Калибровка горения > Электронная плата > Неисправность газового клапана 	<ol style="list-style-type: none"> 1-) Перезапустите котел, нажав кнопку СБРОС. 2-) Обратитесь в авторизованный сервисный центр, если неисправность не устранена.
E 90	Невозможно регулировать горение	Котел не работает, на экране мигает код ошибки E90	<ul style="list-style-type: none"> > Признаки износа или ржавчина на электроде > Рециркуляция на пути дымовых газов > Блокировка дымохода или неправильно установлен дымоход > Положение электрода > Разъединение кабеля > Калибровка горения > Электронная плата > Неисправность газового клапана 	<ol style="list-style-type: none"> 1-) Сначала обратитесь в авторизованный сервисный центр. 2-) Проверьте, нет ли ложной тяги ИЛИ закупорки выхлопными газами. 3-) Перезапустите котел, нажав кнопку СБРОС. 2-) Обратитесь в авторизованный сервисный центр, если неисправность не устранена.
E 92	Компенсация воздуха активна	Котел не работает, мигает код ошибки, E92	<ul style="list-style-type: none"> > Возможные порывы ветра > Признаки износа или ржавчина на электроде > Рециркуляция на пути дымовых газов > Блокировка дымохода или неправильно установлен дымоход > Положение электрода > Калибровка горения > Регулировка минимальной мощности 	<ol style="list-style-type: none"> 1-) Сначала обратитесь в авторизованный сервисный центр. 2-) Проверьте, нет ли ложной тяги ИЛИ закупорки выхлопными газами. 3-) Перезапустите котел, нажав кнопку СБРОС. 2-) Обратитесь в авторизованный сервисный центр, если неисправность не устранена.
E 93	Невозможно регулировать горение (временно)	Котел не работает, мигает код ошибки, E93	<ul style="list-style-type: none"> > Признаки износа или ржавчина на электроде > Рециркуляция на пути дымовых газов > Блокировка дымохода или неправильно установлен дымоход > Положение электрода > Калибровка горения > Неисправность газового клапана > Электронная плата 	<ol style="list-style-type: none"> 1-) Сначала обратитесь в авторизованный сервисный центр. 2-) Проверьте, нет ли ложной тяги ИЛИ закупорки выхлопными газами. 3-) Перезапустите котел, нажав кнопку СБРОС. 2-) Обратитесь в авторизованный сервисный центр, если неисправность не устранена.
E 94	Низкое давление газа или рециркуляция выхлопных газов	Котел не работает, мигает код ошибки, E94	<ul style="list-style-type: none"> > НИЗКОЕ давление газа на входе > Рециркуляция на пути дымовых газов > Блокировка дымохода или неправильно установлен дымоход > Признаки износа или ржавчина на электроде > Положение электрода > Калибровка горения > Неисправность газового клапана > Электронная плата 	<ol style="list-style-type: none"> 1-) Сначала обратитесь в авторизованный сервисный центр. 2-) Проверьте, нет ли ложной тяги ИЛИ закупорки выхлопными газами. 3-) Перезапустите котел, нажав кнопку СБРОС. 2-) Обратитесь в авторизованный сервисный центр, если неисправность не устранена.
E 95	Значение прерывистого горения	Котел не работает, на экране мигает код ошибки E95	<ul style="list-style-type: none"> > Электродное и заземляющее оборудование > Признаки износа или ржавчина на электроде > Положение электрода > Калибровка горения 	<ol style="list-style-type: none"> 1-) Перезапустите котел, нажав кнопку СБРОС. 2-) Обратитесь в авторизованный сервисный центр, если неисправность не устранена.
E 96	Блокировка дымохода или воздухозаборника	Котел не работает, на экране мигает код ошибки E96	<ul style="list-style-type: none"> > Блокировка дымохода > Блокировка воздухозаборника 	<ol style="list-style-type: none"> 1-) Сначала обратитесь в авторизованный сервисный центр. 2-) Проверьте, нет ли ложной тяги ИЛИ закупорки выхлопными газами. 3-) Перезапустите котел, нажав кнопку СБРОС. 2-) Обратитесь в авторизованный сервисный центр, если неисправность не устранена.
E 98	Ошибка ПО, ошибка при запуске платы	Котел не работает, на экране мигает код ошибки E98	<ul style="list-style-type: none"> > Сбой программного обеспечения котла 	<ol style="list-style-type: none"> 1-) Перезапустите котел, нажав кнопку СБРОС. 2-) Обратитесь в авторизованный сервисный центр, если неисправность не устранена.
E 99	Общая неисправность	Котел не работает, на экране мигает код ошибки E99	<ul style="list-style-type: none"> > Сбой аппаратного обеспечения котла 	<ol style="list-style-type: none"> 1-) Перезапустите котел, нажав кнопку СБРОС. 2-) Обратитесь в авторизованный сервисный центр, если неисправность не устранена.

3.4. РЕКОМЕНДАЦИИ ПО ЭКОНОМНОЙ ЭКСПЛУАТАЦИИ КОТЛА

Котел отрегулирован для эксплуатации в экономичном режиме. Мы рекомендуем не менять данную настройку.

Правильный выбор мощности

Обязательно выполните расчет тепловых потерь для местоположения котла. Мощность должна соответствовать данному значению. Котлы, не имеющие достаточной мощности, медленнее реагируют на запрос нагрева, котлы с чрезмерной мощностью могут вызывать дискомфорт пользователей и большее потребление топлива, так как будут включаться и выключаться чаще. Поэтому требуется установить уровень мощности, соответствующий помещению.

Изоляция

Изоляция здания имеет самое важное значение для снижения потерь тепла и расхода газа. Однако, поскольку котел имеет максимальную изоляцию в своем классе, потери тепла сведены к минимуму.

Радиаторы

Обеспечьте баланс распределения давления в радиаторе внутри дома, выполнив регулировку клапанов. Размещение мебели перед радиаторами блокирует циркуляцию воздуха, вызывает дискомфорт и увеличивает расход топлива. Закрытие клапанов радиаторов в неиспользуемых помещениях или использование термостатического вентилирования и установка минимального значения обеспечивает экономию энергии.

Горячее водоснабжение

Если вы используете котел с бойлером для горячей воды для бытового потребления, рекомендуется установить температуру ГВС около (38-42 C). Установка минимального значения температуры гарантирует значительную экономию энергии.

Термостатические клапаны радиатора

Для обеспечения эффективного и комфортного использования необходимо грамотно распределить тепло по дому с помощью термостатических клапанов радиатора.

Комнатные термостаты

Благодаря использованию термостатов можно обеспечить более экономную работу котла, так как система будет автоматически регулировать температуру в помещении. Таким образом возможна регулировка температуры внутри помещения в соответствии с требованиями, а при снижении температуры на один градус экономия энергии составляет около 6%.

Вентиляция

Не оставляйте окна приоткрытыми для вентиляции помещения/помещений. В таком случае, хотя существенного улучшения качества воздуха в помещении не произойдет, будет иметь место постоянная потеря тепла.

Полностью открытые окна на короткий период времени обеспечивают лучшую вентиляцию помещения.

Во время проветривания помещения установите минимальное значение термостатических клапанов.

3.5. УСЛОВИЯ, НЕОБХОДИМЫЕ ДЛЯ СОХРАНЕНИЯ ГАРАНТИИ

Данная гарантия, предоставляемая компанией WARMHAUS, не распространяется на устранение неисправностей, вызванных неправильным использованием котла, а также выполнения следующих условий:

1. Повреждения и сбои, возникающие в котлах, первый запуск которых не был осуществлен специалистами авторизованной сервисной службы Warmhaus.
2. Повреждения и сбои, возникшие в результате использования котла не в соответствии с рекомендациями, приведенными в Руководстве и не по назначению.
3. Повреждения и сбои, связанные с неправильным выбором типа котла.
4. Повреждения и сбои, связанные с проведением неуполномоченными лицами технического обслуживания и ремонта.

5. Повреждения и сбои, возникшие в результате транспортировки, разгрузки, погрузки, хранения, внешних физических (удары, царапины, трещины) и химических факторов после поставки котла.
6. Повреждения и сбои, причиненные огнем и молниями.
7. Повреждения и сбои, вызванные использованием неправильного типа топлива.
8. Повреждения и сбои, вызванные слишком низким или высоким напряжением, использованием незаземленных розеток.
9. Ежегодное техническое обслуживание и очистка, которые должны выполняться нашим авторизованным сервисным центром.
10. Повреждения и сбои, связанные с невозможностью своевременного ежегодного технического обслуживания.
11. Повреждения и сбои, которые могут возникнуть в устройстве или окружающих приборах из-за других устройств и аксессуаров, используемых одновременно с котлом, на которое распространяется гарантия.
12. Повреждения и сбои, возникающие в результате замерзания/обледенения из-за использования в открытых местах (открытый балкон и т. д).
13. Внесение изменений в шильду и гарантийный талон.
14. Повреждения, связанные с использованием воды с параметрами отличными от указанных в Руководстве,

Гарантия действительна только в течение срока, указанного на оборотной стороне настоящего сертификата, и на неисправности, возникшие только в устройстве. Уважаемые пользователи устройства, мы считаем необходимым предоставлять не только качественные изделия, но и отличное обслуживание. Таким образом, позвонив по телефону, вы можете получить информацию и связаться с нашей компанией в случае необходимости в каких-либо услугах;

Рекомендации и важная информация:

1. При первом запуске котла сохраните талон технического обслуживания, предоставленный сервисной службой, и копию чека и гарантийного документа, утвержденного уполномоченным дилером.
2. Используйте котел в соответствии с правилами монтажа и руководства по эксплуатации.

3.6. ТЕХНИЧЕСКИЕ ХАРАКТЕРИСТИКИ

ТЕХНИЧЕСКИЕ ХАРАКТЕРИСТИКИ		EДИНИЦА ИЗМЕРЕНИЯ			Viwa 50			Viwa 65		
Газовый контур										
Используемый газ		G20	G25	G31	G20	G25	G31			
Давление подачи газа	мбар	20	25	37	20	25	37			
Потребление газа при максимальной нагрузке	м ³ /ч	4,809	5,767	1,952	6,506	7,4	2,45			
Потребление газа при минимальной нагрузке	м ³ /ч	0,619	0,758	0,26	0,825	0,94	0,32			
*(Природный газ G20) Тепловая нагрузка (Nu=10,56 кВтч/м3)										
Система премикс		Газовая адаптивная			Газовая адаптивная					
Диапазон модуляции		1/8			1/8					
Материал теплообменника		Нержавеющая сталь			Нержавеющая сталь					
Эффективность		G20	G25	G31	G20	G25	G31			
Сезонный класс энергоэффективности отопления помещений		A			A					
Сезонный коэффициент энергоэффективности отопления помещений (ηs)		92	92	91	93	92	91			
Полезный КПД при номинальной теплопроизводительности и высокотемпературном режиме(2) (η4)		88,07			87,8					
Полезный КПД при 30 % номинальной теплопроизводительности и низкотемпературном режиме(1) (η1)		97,11			97,39					
Центральное отопление		G20	G25	G31	G20	G25	G31			
Максимальная тепловая мощность Q _p	кВт	50	50	50	65	65	65			
Минимальная тепловая мощность Q _p	кВт	6,5	6,5	6,5	8,0	8,0	8,0			
Полезная тепловая мощность при номинальной теплопроизводительности и высокотемпературном режиме (2) (P4)	кВт	45,73	48,7	48,7	57,78	63,2	63,2			
Полезная тепловая мощность при 30% номинальной теплопроизводительности и низкотемпературном режиме (1) (P1)	кВт	8,12	8,9	8,7	11,54	11,5	11,2			
Максимальная тепловая мощность P _n (80/60°C)	кВт	48,70	48,70	48,70	63,2	63,2	63,2			
Минимальная тепловая мощность P _n (80/60°C)	кВт	6,20	6,20	6,30	7,8	7,7	7,7			
Максимальная тепловая мощность P _n (50/30°C)	кВт	52,60	52,60	51,40	68	68	66,5			
Минимальная тепловая мощность P _n (50/30°C)	кВт	6,80	6,80	6,70	8,5	8,4	8,2			
Диапазон выбора температуры (мин÷макс) высокая температура	°C				25÷80					
Диапазон выбора температуры (мин÷макс) низкая температура	°C				25÷47					
Максимальное рабочее давление	бар				4					
Минимальное рабочее давление	бар				0,5					
Диапазон регулировки температуры (ГВС)	°C				35 - 60					
Электрическая сеть										
Электропитание	V AC-50 Гц				230 V + %10; - %15					
Класс защиты	IP				IPX5D					
Потребление электроэнергии (макс./Мин.)	Ватт	172 / 92			231 / 100					
Отработанные газы		G20			G20					
(80/60 °C) Температура отработавших газов (Мин. / Макс.)	°C	55.7 / 62.1			61.4 / 72.0					
(50/30 °C) Температура отработавших газов (Мин. / Макс.)	°C	37.2 / 44.4			40.0 / 51.0					
NO _x	Класс	6	6		6	6				
Взвешенное значение NO _x (высшая теплотворная способность)	мг/кВтч	40	52		40	48				
Массовый расход дымовых газов (60/80 C - Q _n) Номинальный/Минимальный	г/с	22.25 / 2.83			28.50 / 3.50					
Потеря напора воздуха	Па	12 ÷ 170			12 ÷ 210					
Общая информация										
Размеры (В x Ш x Д)	мм				725 x 420 x 385					
Уровень шума	дБ (А)				61			58		
Вес нетто	кг				40			46		
Вес котла в упаковке	кг				42			48		
Тип					B ₂₃ , B _{23P} , B ₃₃ , C ₁₃ , C ₃₃ , C ₄₃ , C ₅₃ , C ₆₃ , C ₈₃ , C ₉₃					
Категория					I2H, I2E, I2E+, I2E(s), I2L, I2ELL, I3P, II2H3P, II2L3P aII2E+3P (G20=20 мбар)					

(1) Низкая температура для конденсационных котлов означает 30 °C, для низкотемпературных котлов - 37 °C и для других нагревателей - 50 °C температуры обратной линии (на входе в нагреватель).

(2) Высокотемпературный режим означает температуру обратной линии 60 °C на входе в нагреватель и температуру подачи 80 °C на выходе из нагревателя.

3.7. ИНФОРМАЦИОННЫЙ ЛИСТ ИЗДЕЛИЯ И ТАБЛИЦА ДАННЫХ ErP

Информационный лист изделия и таблица данных ErP			
Обозначение: Информационный лист изделия и таблица данных ErP Viwa 50 & 65			
Объект	Производитель	Тип-модель/Технические характеристики	Знак(и) соответствия
Информационный лист изделия и таблица данных ErP	Warmhaus	Viwa 50 & 65 boilers	разрешено

ИНФОРМАЦИОННЫЙ ЛИСТ (в соответствии с Регламентом ЕС № 811/2013 и 814/2013)

ИНФОРМАЦИОННЫЙ ЛИСТ (в соответствии с Регламентом ЕС № 811/2013 и 814/2013)

		Viwa 50	Viwa 65
Отопление помещений – Использование температуры		Высокий/Средний/Низкий	Высокий/Средний/Низкий
Нагрев воды - Заявленный профиль нагрузки		—	—
Сезонный класс энергоэффективности обогрева помещений		A	A
Класс энергоэффективности нагрева воды		—	—
Номинальная тепловая мощность (Prated или Psup)		кВт 48,7	63,2
Отопление помещений – годовое потребление энергии	QHE	ГДж	—
Нагрев воды - Годовое потребление энергии		кВтч (*)	—
		ГДж (**)	—
Сезонная энергоэффективность отопления помещений		% 92	93
Энергоэффективность нагрева воды		%	—
Уровень звуковой мощности LWA в помещении		дБ 61	58
Возможность работать только в периоды низкого спроса		—	—
Особые меры предосторожности при сборке, установке и техническом обслуживании			Перед любой сборкой, установкой или техническим обслуживанием необходимо внимательно прочитать и соблюдать руководство пользователя по монтажу и эксплуатации
Все данные, включенные в информацию о продукте, были определены с использованием спецификаций соответствующих европейских директив. Различия в информации о продукте, указанной в других местах, могут привести к различным условиям испытаний. Только те данные, которые содержатся в этом руководстве, применимы и действительны.			

(*) Электричество

(**) Топливо

ErP-ДААННЫЕ (согласно Регламенту ЕС № 813/2013 и 814/2013)



		Viwa 50	Viwa 65
Нагрев воды - Заявленный профиль нагрузки		—	—
Номинальная тепловая мощность		Prated кВт 48,7	63,2
Полезная тепловая мощность при номинальной теплопроизводительности и высокотемпературном режиме (2)		P4 кВт 45,73	57,78
Полезная тепловая мощность при 30% номинальной теплопроизводительности и низкотемпературном режиме (1)		P1 кВт 8,12	11,54
Сезонная энергоэффективность отопления помещений		ηs % 92	93
Полезный КПД при номинальной тепловой мощности и высокотемпературном режиме(2)		η4 % 88	87,8
Полезный КПД при 30% номинальной тепловой мощности и низкотемпературном режиме(1)		η1 % 97,11	97,39
Вспомогательное потребление электроэнергии		—	—
Полная нагрузка		elmax кВт 0,09	0,10
Частичная нагрузка		elmin кВт 0,01	0,03
Режим ожидания		PSB кВт 0,004	0,004
Другие предметы		—	—
Потери тепла в режиме ожидания		PStby кВт 0,073	0,073
Потребляемая мощность зажигания горелки		Pign кВт 0,000	0,000
Отопление помещений – годовое потребление энергии		QHE ГДж	—
Уровень звуковой мощности в помещении		LWA дБ 61	58
Выбросы оксидов азота		NOx мг/кВтч 40	40
Параметры ГВС		—	—
Профиль заявленной нагрузки		—	—
Ежедневное потребление электроэнергии		Qelec кВтч	—
Годовое потребление электроэнергии *		AEC кВтч	—
Класс энергетической эффективности нагрева воды		hwh %	—
Суточный расход топлива		Qfuel кВтч	—
Годовой расход топлива		AFC ГДж	—
Конденсационный котел		—	Да
Низкотемпературный котел		—	Да
Комбинированный котел		—	Нет
B1 котел		—	Нет
Комнатный котел с комбинированным отоплением и электроэнергией		—	Нет
Вспомогательный котел		—	Нет
Торговое наименование		Warmhaus	
Адрес производителя		Warmhaus Isitma ve Sogutma Sistemleri San. Tic. A.Ş. кварт.Ташпынар, TEKNOSAB ул. 1. д. 12, 16710, Караджабей/Бурса/Турция	
Предупреждения 	Все особые меры предосторожности при сборке, установке и техническом обслуживании описаны в руководстве по эксплуатации и установке. Прочтите и следуйте руководству по эксплуатации и монтажу.		
	Прочтите и следуйте руководству по эксплуатации и монтажу относительно сборки, установки, технического обслуживания, демонтажа, переработки и/или утилизации.		

* для средних климатических условий

(1) Низкая температура для конденсационных котлов означает 30 °C, для низкотемпературных котлов - 37 °C и для других нагревателей - 50 °C температуры обратной линии (на входе в нагреватель).

(2) Высокотемпературный режим означает температуру обратной линии 60 °C на входе в нагреватель и температуру подачи 80 °C на выходе из нагревателя.



ENERG Y IJA
 енергия · ενεργεια IE IA

warmhaus Viwa 50
 



A+++
 A++
 A+
 A
 B
 C
 D



A



61 dB

50 kW

2019 811/2013



ENERG Y IJA
 енергия · ενεργεια IE IA

warmhaus Viwa 65
 



A+++
 A++
 A+
 A
 B
 C
 D

A

58 dB

65 kW

2019 811/2013

VIWA 50 VIWA 65

НАСТЕННЫЕ КОНДЕНСАЦИОННЫЕ КОТЛЫ ОТОПЛЕНИЯ РУКОВОДСТВО ПО МОНТАЖУ И ЭКСПЛУАТАЦИИ

Код руководства по монтажу и эксплуатации котлов VIWA 50 & VIWA 65: 15011606000191
Номер/дата редакции: R00/10.2023